

**Vendkalimet
kufitare**
Vulë me emrin
e ri në pasaporta

Fq.4

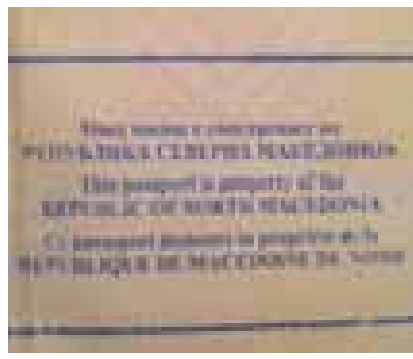

**VIJOJNË
REAGIMET**
Vankovska
të largohet nga
Universiteti

Fq.4

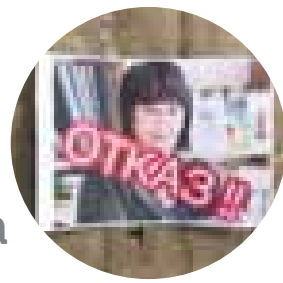

13 shkurt
2019
**Dr.Arben
Taravari**

Fq.11



Koha

www.koha.mk

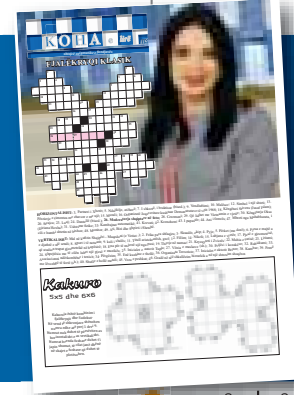

**KOHA për
enigma**

Fq.12-15

EDITORIAL

**Dimensionet
e një tragjedie**

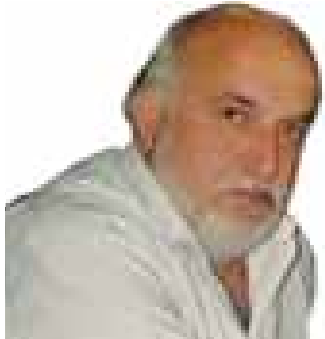

Çfarë porosie japin tragjeditë kur ndodhin? Në raste të tilla fjalë janë të tepërta, sepse vendin e tyre e zë dhembja, por edhe bashkëvuajtja me ata që kanë humbur më të dashurit. Njerëzit në situata të tilla janë bashkë më tepër se çdo herë tjetër. Banorët lokalë të Llaskarcës dhe fshatrave përreth, por edhe udhëtarët e rastit që në ato momente kritike kanë qenë duke qarkulluar në autostradë, mund të kenë qenë dëshmitarët e parë të një ngjarjeje me përmasa tepër tragjike. Ata ishin të parët që panë me sy tmerrin, por nuk kishin kohë shumë të mendojnë për gjendjen e tyre... Fq.2

VARROSEN VIKTIMAT E AKSIDENTIT TRAGJIK

GOSTIVARI IU JEP LAMTUMIRËN



Në Debresh, Sanakos, Banjicë e Gostivar dje iu dha lamtumira e fundit 14 viktimave të tragjedisë të Laskarcës. Lot dhe dhimbje derisa të ndërjet vendoseshin në banesat e fundit. "Ditët që po përjetojmë janë shumë të rënda për tërë popullin e këtij nënqielli, sepse tragjedia mori 14 jetë njerëzish përnjëherë. Megjithatë, jeta dhe vdekja janë në dorë të krijuesit dhe ato askush nuk mund ti lëvizë nga fati", tha myftiu i Gostivarit, Shaqir Fetahu Fq.3

RAJON

**Shqipëri, nisin
punësimet
në këmbim
të votës** Fq.16

FORUM

**"Pik-damat",
mbretëresha
të ironisë** Fq.10



Trump i kërkon Vuçiqit ta njohë pavarësinë e Kosovës

Presidenti i Shteteve të Bashkuara, Donald Trump, i ka kërkuar homologut të tij serb, Aleksandër Vuçiq, që Serbia ta njohë Pavarësinë e Kosovës. Shefi i Qeverisë amerikane i ka dërguar një letër presidentit Vuçiq me rastin e pavarësisë së Serbisë, ku përveç urimit, e ka potencuar edhe rëndësinë e arritjes së një marrëveshjeje mes Kosovës dhe Serbisë, shkruan RTS. "Shtetet e Bashkuara mbeten të patundura në përpjekjen tuaj të shenjtë për të thelluar bashkëpunimin rajonal.

Veçanërisht në çështjen e normalizimit të marrëdhënieve me Kosovën", shkruan në letrën e Presidentit Trump. "Një marrëveshje historike, me një pranim të ndërsjellë në thelb, do të ndërtonte rrugën e Serbisë drejt zhvillimit ekonomik dhe integritimit në BE". Një marrëveshje e tillë historike, me njohjen e ndërsjellë në thelbin e saj, do të ndërtonte rrugën e integritimit evropian të Serbisë dhe rritjen ekonomike", thuhet në telegramin e urimit të presidentit Trump.



EDITORIAL

DIMENSIONET
E NJË TRAGJEDIE

Emin AZEMI

Çfarë porosie japin tragjeditë kur ndodhin? Në raste të tilla fjalë janë të tepërta, sepse vendin e tyre e zë dhembja, por edhe bashkëvujtja me ata që kanë humbur më të dashurit. Njerëzit në situata të tilla janë bashkë më tepër se çdo herë tjetër. Banorët lokalë të Llaskarcës dhe fshatrave përreth, por edhe udhëtarët e rastit që në ato momente kritike kanë qenë duke qarkulluar në autostradë, mund të kenë qenë dëshmitarët e parë të një ngjarjeje me përmasa tepër tragjike. Ata ishin të parët që panë me sy tmeririn, por nuk kishin kohë shumë të mendojnë për gjendjen e tyre shpirtërore, për arsye se para vetes kishin dhjetëra njerëz që kërkonin ndihmë.

Autobusi i rrokullisur kishte dalë jo vetëm nga qarkullimi normal, por ai atë mbrëmje të kobshme shkurti kishte devijuar kobshëm fatin e shumë personave. Disa prej tyre nuk i kemi më në mesin e të gjallëve, por edhe shumë të tjerë po mundohen të shërojnë plagët e trupit dhe të shpirtit. Madje, këta të fundit asnjëherë nuk do ta harrojnë momentin kur kufiri në mes jetës dhe vdekjes për një çast humb në mjegullën e jashtëvetëdijes. Ndonjëri prej tyre ka tentuar të zgjasë dorën t'i ofrojë ndihmë bashkudhëtarit që po jepte shpirt, por një dorë tjetër e padukshme është treguar më dinake dhe më e egër në veprim. Zakonisht, vdekjet vijnë papandehur, por ato për disa sekonda paralajmërojnë fatalitetin. Shumë udhëtarë e panë vdekjen me sy, por ata nuk janë më që të na rrëfejnë se si dukeshin sekondat e fundit të frymëmarrjes. Ata nuk do të mund të na rrëfejnë për goditjen e fundit në kokë, sepse goditjet e vdekjes para se ta hedhin errësirën mbi sy, të lënë pa gojë.

Gjithë ne mbetëm të nimitur. Mbetëm pa fjalët e tepërta. Por, dikush u kujtua të bëjë ironi bajate me vdekjen. Ky është një dimension tjetër tragjik i qenies njerëzore. Sepse po del që njeriu nuk është përsosur ende, por i duhen edhe disa miliona vite ta kuptoj se tallja me vdekjen është blasfemia më e pështirë. Kur kujton njeriu se arsimimi është diga e parë që parandalon të depërtojnë në qeniet tona bërloqet e papërpunuara të mendësisë shpellare, për njëherë e ndërro mendjen dhe fillon të bësh përjashtime, sepse jo çdo i shkolluar meriton të quhet njeri. Më

së paku një profesor universitar që bën hajgare me tragjeditë njerëzore.

Por është rektorati ai që nuk duhet të bëjë hajgare me rolin që ka në identifikimin e përgjegjësive për të gjithë ata persona që njollosin autoritetin dhe profilin e pedagogut. Si duket sot është bërë sport tepër i lirë të jesh pedagog, por vështirësia fillon atëherë kur fillojmë të diferencojmë ata që meritojnë të mbajnë epitetet të tilla, dhe ata që nuk mjaftohen të jenë dykëmbësja sepse iu mungojnë thundrat.

Kjo fatkeqësi trafiku me bilanc tepër tragjik, prishi edhe një stereotip që me vite është munduar të mbillet këtu nga qarqe e media të caktuara. Se gjoja ndasitë etnike janë aq të mëdha sa njerëzit e kanë vështirë të bashkëjetojnë. Kjo fatkeqësi dëshmoi se njerëzit dinë të jenë bashkë pranë njeri tjetrit pa marrë leje nga politika e ditës. Mjekët shqiptarë në klinikat e Shkupit treguan kujdes maksimal profesional ndaj të lënduarve, kurse pati edhe mjaft qytetarë shqiptarë që ofruan banesat e tyre për gjithë ata që kishin nevojë të qëndrojnë aty ditëve e netëve në afërsi të spitaleve. Shqiptarët janë solidarë dhe humanizmi i tyre ka traditë mijëra vjeçare, sepse vetëm shqiptari e njuh vështirësinë, e njuh njeriun që ka nevojë për një dorë të ngrohtë në momentet kritike. Pati edhe disa apele nga bashkëqytetarë maqedonas që shprehnin dhimbje për vdekjet dhe ata ishin shumë të sinqertë me shqetësimet e tyre, që nuk buronte nga ndonjë pasion etnik, por thjeshtë nga ndjenja e të qenit mbi të gjitha njeri që bashkëvuan me tjetrin.

Shumëdimensionaliteti i një tragjedie, si kjo që ndodhi para katër ditëve, nuk na jep të drejtë të harrojmë se pasojat fatale që mund të vijnë prej fatkeqësive të tilla, nuk mund të kalojnë pa u analizuar mirë e mirë nga njerëzit kompetent, si brenda kompanive të transportit, por edhe të atyre që mbajnë llogari institucionale për sigurinë në trafik, përfshi edhe faktorin njeri që është mjaft domethënë.

Jetët e humbura nuk mund të kthehen, por vendosja e standardeve më rigorozë në veprimtaritë transportuese, mund të parandalojnë dhe reduktojnë dukshëm pasojat fatale në trafik.

TAKSA DHE ÇAJI

"Nuk ka rrezik nga taksa 100% që aplikohet ndaj mallrave serbe. Rrezik për shqiptarët në Kosovë do të paraqiste nëse kjo taksë do të vendosej për çajin. Çmimi do të shkonte aq lart sa që do të lindnin trazira serioze që do të fillonin në rajonin e Vushtrrisë, pastaj do të zgjeroheshin në Llap, Drenicë, Anamoravë ... Brenda pak ditëve Kosovën do ta kaplonin trazirat me pasoja serioze politike.

Me siguri e keni parasysh 'Boston Tea Party'. Taksa për çajin që e vendosën anglezët me Tea Act (ligji për çajin) më 1773, ka qenë arsyeja që amerikanët e filluan revolucionin e që përfundoi me largimin e pushtetit britanik dhe me pavarësimin e SHBA-ve.

Taksat janë themeli i patriotizmit e jo muzika e retorika boshë", ka shkruar në profilin tij në Facebook, studiuesi dhe publicisti, Daut Dauti.

DEGRADUESIT E ARTIT STOLISEN ME
DEKORATA PRESIDENCIALE

"Askush nuk ka të drejtë ta deformatë të vërtetën për luftën e UÇK-së për interesa meskine dhe personale. Aq më tepër këtë nuk guxojnë ta bëjnë ata që pretendojnë se kanë qenë në krye të saj! Komunikatat e UÇK-së janë pjesë e historisë së saj dhe ato nuk i ka shkruar askush tjetër pos njerëzit që kanë pasur përgjegjësi të larta në UÇK e këta janë njerëzit e Shtabit të UÇK-së. Nëse vëmë në pikëpyetje autorësinë e komunikatave të UÇK-së, ne vëmë në pikëpyetje kierarkinë komanduese të saj dhe kjo nënkupton ekzistencën e vetë UÇK-së si formacion. Kjo automatikisht luftën kundër Serbisë e zbrit në nivelin e konfliktit qytetar, për të cilën angazhohet më të madhe Serbia dhe aleatët e saj. Çdo përpjekje për ta genjyer publikun duke mohuar përgjegjësitë individuale për veprimet e caktuara në kohë lufte, është mohim i trashëgimisë se bujshme dhe të gjithanshme të UÇK-së. Kjo e cenon krenarinë tonë legjitime qoftë si pjesëtarë të UÇK-së, qoftë si adhurues të përjetshëm të saj", ka shkruar një status në Facebook, Liri Loshi.

HUQET E BISEDIMEVE ME SERBINË

"Habit dhënia zor e disa fragmenteve pushtetare dhe politike në Prishtinë e Tiranë për bisedime të sërishme me Serbinë për Kosovën në përmasë dhe tematikë të tillë. Ishin nisur këto bisedime për çështje teknike dhe tashti janë kthyer tërësisht në politike, madje edhe më keq, thelbësisht për çështje territori. Në këto 160 vjet të gjithë popujt dhe shtetet përreth saj, që janë ulur në tavolinë me Serbinë, shumë më shumë kanë humbur se sa kanë fituar. Madje edhe e cilësuar si agresore, ajo në Dejton de facto mori kontrollin e 50 për qind të territorit të Bosnjës, ndërsa pas Rambujes, po de facto kontrollon 1/4 e territorit të Kosovës", ka shkruar një status në Facebook, shkrimtari dhe profesori universitar, Ibrahim Berisha.

MEDIACitate

SCOTT:
ZGJIDHJA
DUHET TË VIJË
NGA BEOGRADI
DHE PRISHTINA

Ambasadori amerikan në Serbi, Kyle Scott tha se zgjidhja për problemin e Kosovës duhet të vijë drejtpërdrejt nga Beogradi dhe Prishtina përmes bisedimeve të drejtpërdrejta. "Shtetet e Bashkuara, apo dikush tjetër, nuk duhet të diktojë se si të zgjidhja duhet të duket" ka thënë ai në një intervistë për "Blic" kur u pyet nëse mendon se korrigjimi i kufijve është zgjidhje. Scott theksoi se Shtetet e Bashkuara konsiderojnë se është e rëndësishme që Beogradi dhe Prishtina të kthehen në dialog, dhe kjo është arsyeja pse ata i dërguan një mesazh të qartë për Qeverisë së Kosovës se taksa që e kanë ndaluar duhet të shfuqizohet.

"Këtë mesazh ia kemi dërguar qartë partnerëve tanë në Kosovë. Por unë gjithashtu besoj se është e rëndësishme që të kthehen në dialog dhe Serbia të luajë rolin e saj në mënyrë që procesi të shkojë përpara, për të zbatuar marrëveshjet e mëhershme, por edhe të marrin në konsideratë kompromise për të ardhmen".

I pyetur nëse Amerika ka në plan të ndërmarrë disa hapa në drejtim të Prishtinës, ai tha se nuk është e përshtatshme që të flitet për veprimet e mundshme se Shtetet e Bashkuara do të tërhiqen apo jo, por tha se SHBA do të vazhdojë përpjekjet për të inkurajuar Qeverinë e Kosovës për të tërhequr taksën dhe të kthehen në tryezën e bisedimeve.

"Dhe po, ka opsione të tjera që mund të përfshihen, por mendoj se është më e rëndësishme që të përqendrohen në anën pozitive, të tilla si tërheqja e taksës, të kthehet në tryezën e bisedimeve, duke u fokusuar në dialogun, nën patronazhin e BE-së, arritjen e një marrëveshje gjithëpërfshirëse që do të vendoste normalizim të marrëdhënieve, ky është qëllimi ynë. Në këtë mënyrë do të ndërtohet një rajon ballkanik më i fuqishëm dhe stabil dhe kjo është në interes të Serbisë dhe Kosovës, si dhe Shteteve të Bashkuara", tha diplomati amerikan në Beograd.

(Klan Kosova, 15 shkurt)

“Katër pacientë që janë të sistemuar në KARIL janë në gjendje të rëndë shëndetësore. Tek një paciente e re e moshës 20-vjeçare do të kryhet intervenim kirurgjikal. Konzilium tani vendos se si do të vazhdojë trajtimi i këmbës së saj, e cila është e lënduar rëndë e ndrydhur dhe ka mundësi që t’i amputohet. Pacientët tjerë kanë lëndime në sistemin lokomotor, në krahavor dhe në stomak”, shtoi Filipçe

RIMËKËMBJE E DHIMBSHME NGA TRAGJEDIA E LLASKARCËS DHJETË NË GJENDJE TË RËNDË, DY NË RREZIK PËR JETËN



re lëndime janë edhe në kokë”, tha ministri Filipçe.

Për shkak të lëndimeve të rënda, ministri shtoi se një pacientë 20-vjeçare ekziston mundësia ti amputohet këmba. Megjithatë, një vendim të tillë pritet ta vendos konsiliumi i mjekëve.

“Katër pacientë që janë të sistemuar në KARIL janë në gjendje të rëndë shëndetësore. Tek një paciente e re e moshës 20-vjeçare do të kryhet intervenim kirurgjikal. Konzilium tani vendos se si do të vazhdojë trajtimi i këmbës së saj, e cila është e lënduar rëndë e ndrydhur dhe ka mundësi që t’i amputohet. Pacientët tjerë kanë lëndime në sistemin lokomotor, në krahavor dhe në stomak”, shtoi Filipçe.

Pjesë e të lënduarve në aksidentin tragjikë afër fshatit Llaskarcë ishte edhe një grua sh-

tatzënë, e cila për momentin gjendet në Klinikën e Gjinekologjisë dhe është gjendja e saj është stabile. Të lënduarit tjerë në Qendrën Klinikë “Nëna Terezë”, trajtohen në Klinikat e Traumatologjisë dhe Neurokirurgjisë.

Drejtori i Spitalit “8 Shtatori”, Hristijan Kostov theksoi se dy pacientët që janë dërguar nga Reparti për kujdes intensiv, djali 15-vjeçar dhe pacienti 40-vjeçar mbrëmë për shkak të përkeqësimit të gjendjes dhe humbjes së gjakut janë dërguar në protokollin operativ. “Fillimisht është operuar djali, që ka lëndime në mushkëri dhe gjakderdhje në zgavrën abdominale dhe gjithë kjo është sanuar, ndërsa edhe tek pacienti me lëndim në një pjesë të zorrës së hollës dhe është kryer intervenim. Ata janë në gjendje stabile dhe janë në Sektorin për reanimacion”, shtoi

dr.Kostov. Në aksidentin e autobusit humbën jetën 14 pacientët, ndërsa u lënduan 37 të tjerë.

Përderisa ekipet mjekësor të Spitalit “8 shtatori” dhe Qendrës Klinike “Nëna Terezë” mundohen ti shërojnë plagët e pacientëve të lënduar në fshatin Llaskarcës, Prokuroria e Shkupit i vazhdon hetimet për vërtetimin e arsyeve se si ka ndodhur aksidentit tragjik në magjistralen Shkup-Tetovë. Ndryshe, me urdhër të prokurorisë ekspert nga Fakulteti i Makinerisë janë duke kryer ekspertizë mbi autobusin i cili jo zyrtarisht flitet se ka lëvizur me 80 kilometra në orë.

Ky detaj nga Prokuroria e Shkupit nuk demantohet, megjithatë nuk thonë se e vërtetojnë lajmin për shpejtësinë reale që ka qarkulluar autobusi. Njëkohësisht, prokurori përkatës ka paralajmëruar se në interes të zbardhjes së të vërtetës për ngjarjen tragjike të “Llaskarcës”, ata do të kërkojnë listën e plotë të bisedave telefonike që i ka realizuar shoferi, përfshi kontakt në rrjetin social “viber”, gjegjësisht orarin e punës dhe realicionin që e ka kaluar shoferi ditën tragjike.

Autoritetet përkatëse pas përfundimit të hetimeve, të enjten mbrëmë arritën të identifikojnë 14 viktimat. Pjesa dërmuese këtyre viktimave kanë qenë të rinj, nën 30 vjeç, ndërsa bëhet fjalë për administratorë dhe studentë nga Gostivari dhe rrethina.

PRONARI I “DURMOTURS”

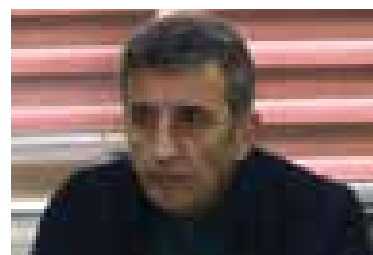

Shoferi na tha se kishte humbur kontrollin, ndoshta për arsye shëndetësore

Shkup, 15 shkurt - Pronari i kompanisë “Durmo Turs”, Durmish Beluli, në një deklaratë për tv “24VESTI” thotë se autobusi i cili u rrokullisë të mërkurën ka qenë në gjendje të mirë teknike. Në deklaratën e tij, ai thotë se të punësuarit në kompaninë e tij janë dëgjuar me telefon me vozitësin dhe se atyre ua ka zbuluar arsyen e fatkeqësisë, gjegjësisht e ka humbur kontrollin mbi vetveten gjatë kohës sa ka qenë duke drejtuar autobusin. “Person përgjegjës në ‘Durmo Turs’ ka kontaktuar me vozitësin pas fatkeqësisë. Ai ka thënë se ka qenë i vetëdijshëm dhe se ka humbur kontrollin, në nënpyetjen se a ka humbur kontrollin mbi vetveten apo mbi autobusin, përgjigja ka qenë se ka humbur kontrollin mbi vetveten. Ndoshta për arsye shëndetësore. Autobusi është rrokullisur rreth 200 metra, nuk asnjë gjurmë frenimi, as reagim të vozitësit”, thotë Beluli. Ai shton se ndjenë përgjegjësi morale dhe se u shpreh ngushëllimet më të sinqerta familjarëve të të vdekurve. “Ata ishin anëtarë të familjes sonë, me vite kanë udhëtuar me ne. Në Gostivar me të gjithë njihemi”, theksoi Beluli.

Koha Omer XHAFFERI

Shkup, 15 shkurt - Dhjetë prej gjithsej 36 të lënduarve në aksidentin tragjik në rrugën Shkup-Tetovë, vazhdojnë të mbesin në gjendje të rëndë - gjashtë prej tyre në gjendje kritike. Ministri i Shëndetësisë, Venço Filipçe, duke raportuar për gjendjen e të lënduarve, tha se në Spitalin e Qytetit të Shkupit “8 Shtatori”, qëndrojnë 28 pacientë, prej të cilëve gjashtë do të lëshohen në mjekim shtëpiak, gjegjësisht gjashtë të tjerë janë në gjendje kritike. Mes tjerash, ai shtoi se në Qendrën Klinikë të Shkupit, janë të vendosur tetë pacientë, prej të cilëve katër trajtohen në sektorin për intenziv “Karil”.

“Dy prej gjashtë gjashtë pacientëve me gjendje kritike në ‘8 Shtatori’ gjatë mbrëmjes së kaluar janë operuar, dy të tjerë janë të vendosur në aparate të respiratorit. Gjendje e tyre është e rëndë. Bëhet fjalë për lëndime në më shumë pjesë të trupit, me çka një pjesë këty-

VARROSEN VIKTIMAT E AKSIDENTIT TRAGJIK

GOSTIVARI IU JEP LAMTUMIRËN

Në Debresh, Sanakos, Banjicë e Gostivar dje iu dha lamtumira e fundit 14 viktimave të tragjedisë të Llaskarcës. Lot dhe dhimbje derisa të ndjerët vendoseshin në banesat e fundit. “Ditët që po përjetojmë janë shumë të rënda për tërë popullin e këtij nënqielli, sepse tragjedia mori 14 jetë njerëzish përnjëherë. Megjithatë, jeta dhe vdekja janë në dorë të krijuesit dhe ato askush nuk mund ti lëvizë nga fati”, tha myftiu i Gostivarit, Shaqir Fetahu

Koha Urim HASIPI

Gostivar, 15 shkurt - Dita e djeshme nuk ishte e njëjtë për banorët e fshatit Debresh të Gostivarit. Ata u ndanë për herë të fundit për të mos u takuar kurrë nga dy bashkëqytetarët e tyre Rametulla Abdyrimiti si dhe nga Valdete Hamiti. I madh e i vogël ishin pjesë e varrimit, kishin ardhur nga të gjitha anët e Gostivarit dhe Tetovës.

Rametullai pas la tre fëmijë, kurse Valdeta dy - një foshnjë shtatë muajsh dhe një 4-vjeç. Zia dhe dhimbja kishte mbuluar të dy shtë-

pitë, ndërsa u përcollën nga mijëra banorë me ceremoni fetare. Për të ngushëlluar familjet, i pranishëm në ceremoninë e varrimit të dy të rinjve të Debreshit ishte edhe muftiu i Muftinisë së Gostivarit, Shaqir Fetahu. Ai tha se ditët që po përjetojmë janë shumë të rënda për tërë popullin e këtij nënqielli, sepse tragjedia mori 14 jetë njerëzish përnjëherë. Ai potencoi se jeta dhe vdekja janë në dorë të krijuesit dhe ato askush nuk mund ti lëvizë nga fati. “Rametullai dhe Valdeta kalojnë në botën tjetër në momentin kur kanë mundur të kontribuojnë

më shumë për familjen e tyre, për popullin e tyre e për vatanin, për njerëzimin. Shkuan në moshën të re, mirëpo gjatësia e jetës nuk matet me vite, por gjatësia e jetës matet me veprat që kanë kryer. Të dy i kanë patur këta cilësi”, tha Fetahu. Rametullai punonte në Qendrën për Arsimit Rinor, kurse Valdete Hamiti ishte asistente në Universitetin “Nënë Tereza”. Driton Zendeli nga ky fshat që po ashtu punon në Universitetin “Nënë Tereza” thotë se ditën e aksidentit kishte udhëtuar me makinën e tij, ndërsa ditëve tjera me autobus.



“Me veturë kam qenë pas autobusit dhe sapo ka kaluar pikën e pagësës, ka humbur kontrollin dhe ka filluar të rrokulliset. Më pas jemi afruar për ndihmë. Ka patur flakë dhe kam marrë nga vetura aparatit për të shuar zjarrin edhe jemi afruar për të dhënë ndihmë. Ka qenë një tmerr i vërtetë dhe kanë ardhur banorët për ndihmë, dy pjesëtarë të qendrës për mbrojtjes dhe shpëtim dhe më pas zjarrfikësit e policia”, tha Zendeli. Në ndërkohë, në varrimin e Valdetes kanë qenë të pranishëm përfaqësues edhe nga Universiteti “Nënë Tereza”. Krahas banorëve vendas, në varrim kishin ardhur shumë qytetarë nga vend-

banime të ndryshme. Po dje, me të gjitha nderimet fetare iu dha lamtumira e fundit edhe Esat Emrullit nga Gostivari, ndërsa gjatë ditës u varros Onur Sadiku, dhe Ajdën Ismaili, po ashtu nga Gostivari, Bejza Uzeiri nga Banjica e Poshtme, Besim Kamberi nga fshati Senakos. Po ashtu, dje u varrosën edhe Dejan Ristevski, i punësuar në Bankën Popullore të Maqedonisë, Pavle Kostoski nga Gostivari, i sapodiplomuar në Fakultetin Juridik në Shkup. Lamtumira e fundit iu dha edhe Jovica Tërpevskit, Arso Arsovskit, Zoran Davidovskit, Trpana Janevskës dhe Boban Avramovskit nga Zubovca, student i FON-it.

MAQEDONIA E VERIUT NË HYRJE-DALJET E SHTETIT

VULË ME EMRIN E RI NË PASAPORTA

Dokumentet e vjetra mbesin në vlefshmëri deri te skadimi i afatit teknik të konfirmuar me Marrëveshjen e Prespës, dhe kjo është pesë vjet. Kjo do të thotë se secili qytetar në suaza të procedurës së rregullt kur do ta ndërrojë pasaportën, do ta marrë të riun dhe do ta paguajë çmimin i cili është i rregullt për ndërrimin e dokumenteve të udhëtimit



MAQEDONIA E VERIUT EDHE NË WIKIPEDIA

Emrin e ri i Republikës së Maqedonisë së Veriut filloi ta përdorë edhe enciklopedia globale e internetit Wikipedia. Në informacionet për vendin e Wikipedisë në gjuhën angleze, franceze, në greke dhe në shumë gjithë të tjera botërore është theksuar se emri i ri i Republikës së Maqedonisë së Veriut. Theksohet edhe shpjegimi se kjo është bërë me Marrëveshjen e Prespës, me të cilën u dha fund kontestit 27 vjeçar për emrin midis Shkupit dhe Athinës.

sterial për kryerjen e detyrimeve të Marrëveshjes së Prespës, filloi të zbatohet prej dje. Ministria e Punëve të Brendshme, në pajtim me vendimin e Grupit ndërrika-

sterial, obligohet t'i ndërmarrë të gjitha masat dhe aktivitetet e nevojshme për zbatim të zgjidhjes në periudhën kalimtare deri te krijimi i supozimeve teknike për

lëshimin e dokumenteve të reja të udhëtimit. Lëshimi i pasaportave të reja duhet të fillojë nga fundi i vitit 2019, ndërsa në periudhën kalimtare MPB-ja gjatë daljes dhe hyrjes në vendkalimet kufitare në dokumentet ekzistuese dhe të reja do të vendosin vulë, që do të sqarojë se dokumentet e udhëtimit i takojnë Republika e Maqedonisë së Veriut. Pasi që Maqedonia edhe zyrtarisht e ka marrë notën verbale greke se ks përfunduar ratifikimi i Marrëveshjes së Prespës dhe të Protokollit për anëtarësim në NATO, Qeveria në Shkup bëri të ditur se zyrtarisht filon zbatimin e emrit të ri kushtetues Republika e Maqedonisë së Veriut.

Ndërrimi i dokumenteve të udhëtimit me emrin e ri të shtetit do të jenë në barrë të qytetarë. MPB menjëherë duhet ta fillojë procedurën për furnizimin e dokumenteve të reja të udhëtimit. Dokumentet e vjetra mbesin në vlefshmëri deri te skadimi i afatit teknik të konfirmuar me Marrëveshjen e Prespës, dhe kjo është pesë vjet. Kjo do të thotë se secili qytetar në suaza të procedurës së rregullt kur do ta ndërrojë pasaportën, do ta marrë të riun dhe do ta paguajë çmimin i cili është i rregullt për ndërrimin e dokumenteve të udhëtimit.

Greçia filloi ta përdor termin "gjuha maqedonase"

Athinë, 15 shkurt - Në shpalljen e publikuar në Gazetën Zyrtare, Ministria e Mbrojtjes Civile të Greqisë, kërkon persona me njohjen e gjuhës maqedonase për punësim në Agjencinë Kombëtare të Inteligjencës të Greqisë, që njëkohësisht është përdorimi i parë zyrtar i këtij termi, pas hyrjes në fuqi të Marrëveshjes së Prespës, njoftoi korrespondentja e MIA-s në Athinë. Gjithashtu, në shpalljen në pjesën ku janë dhënë gjuhët që duhet t'i njohin kandidatët, te gjuha maqedonase në kllapa qëndron "jugosllovene". Agjencia Kombëtare e Inteligjencës së Greqisë, hapi shpallje për plotësimin e 302 vendeve të punës, ndërsa në sektorin e përkthimit, interpretimit dhe dëgjimit, punëson 56 persona me njohjen e: anglishtes, frëngjishtes, gjermanishtes, spanjishtes, italishtes, arabishtes, bullgarishtes, gjuhës hebraike, rusishtes, turqishtes dhe siç shkruhet në shpallje "gjuhës maqedonase (jugosllovene)". Maqedonia e Veriut do të pasqyrohet edhe në disa përmendje zyrtare, duke përfshirë edhe tabelat, tha zëdhënësjja e Qeverisë greke dhe ministrja pa portofol, Dimitris Xanopoulos, në brifingun e rregullt me gazetarë duke iu përgjigjur pyetjeve të korrespondentes së MIA-s nga Athina, lidhur me atë nëse, pasi të hyjë në fuqi Marrëveshja e Prespës, Greçia do t'i ndryshojë tabelat në kalimin kufitar verior në të cilat tani shkruan Shkup ose IRJM. Lidhur me tabelat, që i përmendët, është e qartë dhe absolutisht është fakt se Greçia tashmë e nje shtetin fqinj me emrin Maqedonia e Veriut dhe kjo do të pasqyrohet në disa përmendje zyrtare nga Greçia kundrejt Maqedonisë së Veriut, që i përfshin edhe tabelat, tha Zanakopoulos.

Koha Zejnulla VESELI

Shkup, 15 shkurt - Vulë me emrin e ri të Republikës së Maqedonisë së Veriut ka filluar të vendoset në pasaportat gjatë hyrjes dhe daljes nga shteti në vendkalimet kufitare, në pajtim me zbatimin e obligimeve të Marrëveshjes së Prespës, konfirmuan nga MPB.

Kjo masë, e cila është pjesë e planit të Grupit punues ndërrika-

Rrjedhin afatet për organizimin e zgjedhjeve presidenciale

Shkup, 15 shkurt - Konform afatit të Komisioni Shtetëror të Zgjedhjeve për zgjedhjet presidenciale, Ministria e Shoqërisë Informatike dhe Administratës deri te Komisioni më së voni deri nesër duhet t'i dorëzojë të dhënat për të punësuarit në administratën shtetërore dhe komunale, administratën e Qytetit të Shkupit, si dhe për administratën publike, për formimin e Komisioneve Zgjedhore Komunale (KZK). KSHZ është e obliguar në afat prej pesë ditëve, apo më vonë deri më 21 shkurt t'i formojë komisionet zgjedhore komunale, në bazë të të dhënave të marra nga Ministria e Shoqërisë Informatike dhe Administratës. Dje, skadoi afati në të cilin KSHZ dorëzon kërkesë deri te partitë politike të pushtetit dhe opozitës, të cilët në zgjedhjet e fundit për deputetë kanë marrë më shumë vota, të parashtrajnë propozime për anëtarë dhe zëvendës të tyre për shkak të formimit të këshillave zgjedhorë për Përfaqësitë konsullore diplomatike. Deri sot, Ministria e Punëve të Jashtme, deri te Komisioni Shtetëror i Zgjedhjeve i dorëzon të dhënat për diplomatët të punësuar në PDK përkatëse për shkak të formimit të këshillave zgjedhorë, Komisioni duhet t'i formojë këshillat më së voni deri më 21 shkurt. (Z.V)

Maqedonia e Veriut në agjendën e ministrave të Jashtëm

Bruksel, 15 shkurt - Në orët në vijim pritet të arrijë raportimi formal nga Maqedonia deri te institucionet evropiane për përdorimin e emrit të ri, ministrat e Punëve të Jashtme të hënën do ta vendosin vendin në rend dite. Këshilli i Punëve të Jashtme të BE-së të hënën do ta informojë se vendi e ka ndryshuar emrin e tij, që nuk është "as rasti i pari, e as i fundit", sqaroi diplomati i lartë i BE-së për gazetarët sot në mëngjes. Raportimi formal duhet të arrijë në secilin moment në institucionet evropiane. Diplomatët në Bruksel thonë se "janë shumë të lumtur" që është zgjidhur ky kontest shumëvjeçar dhe edhe një herë ministrat e BE-së të hënën do ta përshënde-

sin për zemërsisht Marrëveshjen e Prespës dhe do ta shfaqin mbështetjen e tyre për këtë proces që duhet të sjellë më shumë stabilitet. Pritet që të hënën ose përfaqësuesja e lartë e BE-së, Federika Mogherini, e cila do të kryesojë me Këshillin e Punëve të Jashtme ose eurokomisari për Zgjerim Johannes Han shkurt t'i informojnë ministrat për hyrjen në fuqi të emrit të ri, për çka u morën vesh të dyja vendet. Pasi që të arrijë njoftimi nga shteti i Maqedonisë me institucionet evropiane, çështje ditësh është që plotësisht të zbatohet përdorimi i Maqedonisë së Veriut në komunikimin zyrtar të Bashkimit Evropian, thonë burimet diplomatike për MIA-n.

Stoltenberg i pret reformat

Shkup, 15 shkurt - Sekretari i përgjithshëm i NATO-s, Jens Stoltenberg pret që shteti gjatë periudhës së ardhshme të vazhdojë me reformat dhe shpreson se, pas Greqisë, edhe aleatët tjerë së më shpejtë që mundet, do ta ratifikojnë protokollin aderues. "Pres të vazhdoni me reformat, me modernizimin. Do t'ju ndihmojmë, do të bashkëpunojmë, por sërish, qëllimi është të ndihmohemi. Ne do t'i ndihmojmë Maqedonisë së Veriut të modernizohet, do ta mbrojmë, por edhe ju do të në ndihmoni neve, me pjesëmarrje në misionin kundër terroriz-

mit në Afganistan dhe pjesëmarrjen në misionin tonë KFOR në Kosovë, do të na ndihmoni për stabilizimin e Ballkanit Perëndimor. Tërë ideja është që të arrijmë më tepër së bashku dhe çdo vend individualisht do të arrijë edhe vet. Kjo është ideja e NATO-s dhe dobia do të jetë pjesë e NATO-s", thotë Stoltenberg në intervistë për 1TV. Pamë, thekson Stoltenberg, vullnet dhe përkushtim të fuqishëm në Shkup, në Maqedoninë e Veriut, për zbatimin e reformave. "Për këtë shkak të gjithë aleatët u pajtuan që t'ju ftojme të bëheni anëtarë dhe për këtë



shkak e nënshkruam protokollin aderues. Për këtë shkak jam i bindur se të gjithë aleatët do ta ratifikojnë në parlamentet e tyre. Por, në të njëjtën kohë, duhet të jemi të kujdesshëm dhe të bisedojmë për reformat e mëtejshme, si në institucionet gjyqësore, po ashtu edhe në ato të sigurisë", thotë Stoltenberg.

VIJOJNË REAGIMET NDAJ PROFESORESHËS SHOVINISTE

VANKOVSKA TË LARGOHET NGA UNIVERSITETI

Nuk është vetëm Vankovska që u tall me tragjedinë e Llaskarcës. Edhe gazetari shovinist Milenko Nedelkovski vazhdon të fyejë dhe të nxit gjuhën e urrejtjes ndaj shqiptarëve, ndërsa Prokuroria Publike vazhdon të mbyllë sytë

Koha Destan JONUZI

Shkup, 15 shkurt - Nisin hetimet kundër nacionalistes Biljana Vankovska. Nxitja e urrejtjes dhe shovinizmi i profesoreshës së Filozofikut në Universitetin e Shkupit "Kirili dhe Metodi" tashmë është në duart e Prokurorisë Publike, pasi Ministria e Punëve të Brendshme ka ngritur tashmë procedurë hetimore kundër Vankovskës. Ministri Oliver Spasovski ka informuar se po punohet edhe në zbulimin e profileve tjera në rrjetet sociale përmes të cilave po përhapet gjuha e urrejtjes.

"Tashmë janë ngritur kallëzime përkatëse në Prokuroritë përkatëse publike në Shkup, Strumicë dhe në Kumanovë dhe kuptohet se nëse ndodhin edhe në ditët në vijim, do të kemi reagim", tha Spasovski, duke shtuar se për të njëjtën vepër sikurse ndaj Vankovskës, janë ngritur edhe pesë procedura tjera.

Kundër Vankovskës, e cila nga profili i saj në Facebook tashmë ka fshirë statusin racist dhe jonjerëzor, ka reaguar edhe rektori i Universitetit "Kirili dhe Metodi", Nikolla Jankullovska. Në një reagim drejtuar mediave, Jankullovska është shprehur se dënon çdo deklaratë që aludon në mosdurim dhe mostolerancë dhe

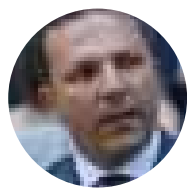

OLIVER SPASOVSKI

"Tashmë janë ngritur kallëzime përkatëse në Prokuroritë përkatëse publike në Shkup, Strumicë dhe në Kumanovë dhe kuptohet se nëse ndodhin edhe në ditët në vijim, do të kemi reagim", tha Spasovski, duke shtuar se për të njëjtën vepër sikurse ndaj Vankovskës, janë ngritur edhe pesë procedura tjera

shprehë ndjenjë të urrejtjes, aq më shumë nëse vjen nga një person i akademisë universitare.

"Gjatë ditës së djeshme në media, para së gjithash në rrjetet sociale është përmendur edhe Universiteti 'Shën Kirili dhe Metodi', ndërsa në lidhje me deklaratën e Prof. Dr. Biljana

Vankovska. Duke mos u futur në kualifikimet juridike të deklaratës së profesoreshës, për çka kompetente janë institucione tjera, për shkaqe etike ndiej obligim të distancohem nga deklarata e Prof. Dr. Biljana Vankovska. Si njeri ashpër dënoj çdo deklaratë që aludon në mosdurim dhe mostolerancë dhe shprehë ndjenjë të urrejtjes. Universiteti 'Shën Kirili dhe Metodi' çdoherë ka mbështetur lirinë dhe të drejtën e secilit profesor dhe student të mendojë lirshëm dhe të shprehë mendimin e vet. Janë të një rëndësie të madhe qëndrimet, debatet dhe kritikët e kundërta, por ato duhet të jenë në kuadër të humanizmit, respektimit të të drejtave të njeriut dhe para së gjithash të etikës shkencore", është shprehur Jankullovska.

I pari që reagoi kundër Vankovskës është ministri i Arsimit, Arbër Ademi. Natën e 13 shkurtit, kur edhe ndodhi tragjedia me 14 të vdekur në autostradën Shkup-Tetovë, Vankovska në profilin e saj shkroi: "Çfarë tragjedia dhe ironie: Karpallak", duke aluduar kështu në luftën e

vitit 2001, kur në këtë pjesë ndodhi vrasja e disa ushtarëve të ARM-së nga pjesëtarët e UÇK-së.

"Si njeri, si prind, si profesor, si ministër jam i shokuar nga një pseudo përfaqësues e komunitetit akademik që në thelb duhet të jetë bashkësia më e ngritur dhe kohezive e një shoqërie, posaçërisht atyre multietnike siç është shoqëria jonë. Dënoj çdo deklaratë që mbjell urrejtje dhe nxitje e cila në këto momente të vështira tragjedia nuk sjell asgjë tjetër përveçse përçarje të reja! Përgjegjësia duhet të pasoj pa asnjë vonesë dhe pres nga universiteti dhe bota akademike që të reagojnë. Ngushëllime viktimeve, shqiptarë, maqedonas dhe të tjerë, sonte ndajmë dhimbjen me familjarët e tyre", tha Ademi, ndërsa kërkoi marrjen e masave ndaj Vankovskës pikërisht nga Universiteti i Shkupit.

Megjithatë, reagimet e qytetarëve, kryesisht shqiptarë, janë që Vankovska, e njohur me anti-shqiptarizmin e saj, të largohet nga Universiteti i Shkupit dhe e njëjta të mos jetë pjesë e asnjë projekti të ndonjë institucioni - qoftë lokal apo qendror. Madje, në rrjetet sociale tashmë është publikuar peticioni për largimin e saj nga bota akademike, si dhe nga projektet tjera që financohen me buxhet shtetëror. Por, nuk është vetëm Vankovska që u tall me tragjedinë e Llaskarcës. Edhe gazetari shovinist Milenko Nedelkovski vazhdon të fyejë dhe të nxit gjuhën e urrejtjes ndaj shqiptarëve, ndërsa Prokuroria Publike vazhdon të mbyllë sytë.

KRONIKË

Arrestohen 4 persona, kapen me marihuanë

Policia e Tetovës, të enjten mbrëma ka arrestuar katër persona, të cilët në një vendparkim në autostradën Tetovë-Shkup kanë qëndruar me veturën Opel Astra me targa të Tetovës. Gjatë kontrollit në veturë dhe më vonë tek 23 vjeçarja A.M. është gjetur marihuanë, një shiringë me përmbajtje të materies së lëngshme ngjyrë kafeje brenda, si dhe mbetje të kokainës. Në veturë kanë qenë personat D.M. 39 vjeçar, A.M. 23 vjeçar, V.Gj. 41 vjeçar dhe B.C. 41 vjeçar të gjithë nga Tetova. Katër personat janë privuar nga liria dhe janë mbajtur për procedurë të mëturshme, ku gjatë kohës së privimit nga liria, personi D.M. ka ofenduar dhe ka sulmuar fizikisht policët.

Arrestohet 64 vjeçari, i gjetën në shtëpi 200 plumba

Të enjten në periudhën prej ora 13 e 30 minuta deri ora 15 e 30 minuta, pjesëtarët e Policisë së Tetovës, me urdhër të gjykatësit kanë kryer bastisje në shtëpinë e 64 vjeçarit K.H. në fshati Glllogjë të Tetovës, për shkak të dyshimeve të "përpunimit ilegal, mbajtjes ose tregtisë me armë dhe materie shpërthyes". Gjatë bastisjes, janë gjetur 185 plumba për pistoletë të kalibrit 7.62 milimetër dhe 40 plumba gjithashtu për pistoletë të kalibrit 6.35 milimetër, për të cilat K.H. nuk ka poseduar dokumentacion përkatës. Plumbat e gjetur janë fotodokumentuar dhe konfiskuar për ekspertizë, ndërsa K.H. është privuar nga liria për zbardhje të plotë të rastit.

Pesë të lënduar në katër aksidente në Shkup

Një këmbësor është lënduar më rëndë, ndërsa katër më lehtë në katër aksidente trafiku që kanë ndodhur në Shkup në 24 orët e kaluara. Sipas buletinit të SPB Shkup, numri i përgjithshëm i aksidenteve të regjistruara në 24 orët e fundit, ndërsa në katër prej tyre është shkaktuar dëm material. Policia e trafikut ka përjashtuar nga trafiku tre shoferë, të cilët kanë qenë nën ndikim të alkoolit, katër shoferë të cilët kanë drejtuar automjetin para se ta marrin të drejtën e drejtimit të automjetit dhe katër shoferë fillestarë. Nga trafiku janë përjashtuar edhe gjashtë automjete të përgjithshme dhe një automjet me probleme teknike. Në 24 orët e fundit janë evidentuar edhe 37 shoferë të cilët kanë drejtuar automjetin me shpejtësi më të madhe nga e lejuara, gjashtë shoferë të cilët nuk kanë mbajtur rripin e sigurisë dhe tetë shoferë që kanë folur në celular. Për parkim jo të rregullt janë lëshuar 99 gjoba, ndërsa me automjetin special "karrotrec" janë larguar 80 automjete. (U.H)

FRSH: VANKOVSKA E PANEVOJSHME

Forumi Rinor Shqiptar nëpërmjet një reagimi drejtuar mediave kërkon shkarkimin e profesoreshës Biljana Vankovska nga Universitetit "Shën Kirili dhe Metodi". Nxitja e urrejtjes dhe përdorimi i gjuhës me përmbajtje jo humane dhe aspak etike nga një profesoreshë universitare e cila është e thirrur për ngritjen e vetëdijes arsimore-akademike, është skandaloz dhe e papranueshme, thotë FRSH në reagimin drejtuar mediave. "Të tilla personalitete janë të panevojshëm dhe nuk kanë vend në asnjë shoqëri me vlera civilizuese, aq më shumë në opusin elitar. Forumi Rinor

Shqiptar dënon aktin dhe gjuhën që reflekton vetëm urrejtje dhe provokim ndëretnik, andaj kërkojmë urgjentisht që institucionet shtetërore përkatëse për shtjellimin dhe zgjidhjen e këtij problemi, Qeveria, Prokuroria, Rektorati i UKIM të marrin masa ndëshkuese dhe shkarkuese në lidhje me rastin e profesoreshës Biljana. Forumi Rinor Shqiptar poashtu shpreh gadishmërinë për mbështetjen maksimale, stimuluese dhe organizative të çfarëdo mekanizmi për ti shkuar deri në fund këtij rasti, deri në marrjen e dënimit të merituar të profesoreshës Vankovska dhe jo vetë", thuhet në reagim.

RRITEN SHPENZIMET E PËRDITSHME

SHTRENJTOHET JETESA

Në janar të këtij viti, gjithashtu rritje të indekseve të shpenzimeve për jetë është vërejtur edhe tek shërbimet spitalore

Koha

Qefsere ABDYLI

Shkup, 15 shkurt - Shpenzimet për jetë në janar të këtij viti, në krahasim me janarin e vitit të kaluar, shënon rritje prej 1.2 për qind, ndërsa indeksi i çmimeve me pakicë shënon rritje prej 0.7 për qind, kumtoi Enti shtetëror i statistikave. Sipas të dhënave të publikuara shpenzimet për jetë në janar të këtij viti, në krahasim me muajin e kaluar, shënojnë ulje për 0.1 për qind, ndërsa çmimet me pakicë 0.5 për qind. Ulje të indekseve të shpenzimeve për jetë në janar të këtij viti, në krahasim me muajin e kaluar, është vërejtur tek pijet joalkoolike për 1.4 për qind, vaji dhe yndyrërat për 0.7 për qind, prodhimet e tjera ushqimore për 0.5 për qind dhe qumështi për 0.2 për qind.

Gjithashtu, ulje të indekseve të shpenzimeve për jetë është vërejtur edhe tek biçikletat për 7.2 për



qind, derivatet e lëngshme për amvisëri për 6.2 për qind, gazi për amvisëri për 5.5 për qind, veshmbathjet, derivatet e lëngshme dhe vajrat si pjesë e pajisjes për mjete të komunikacionit, shërbimet për akomodim për 4.4 për qind, transporti ajror i udhëtarëve për 4.1 për qind, librat për 3 për qind, disqet, kasetat, disketat, CD-të, filmat për 2.6 për qind, pajisja për telefon dhe telefaks për 2.5 për qind, mirëmbajtja dhe riparimi i mjeteve vetanake të komunikacionit për 2 për qind, pajisja informatike për 1.9 për qind, shërbimet paramjekësore për 1.4 për qind, prodhimet e tjera

mjekësore për 1.2 për qind, restorantet dhe hotelet për 0.8 për qind, komunikacioni rrugor për 0.7 për qind, shërbimet stomatologjike për 0.4 për qind, shërbimet për mirëmbajtje dhe riparime të banesës dhe mjeteve të tjera personale për 0.3 për qind. Rritje të indekseve të shpenzimeve për jetë në janar të këtij viti, në krahasim me muajin e kaluar, është vërejtur tek perimet e freskëta dhe të ngrira përveç patateve dhe frutave të tjera rrënjore për 7 për qind, pemët e freskëta dhe të ngrira për 0.9 për qind, buka dhe drithërat për 0.4 për qind dhe mi-shi për 0.2 për qind.

Në janar të këtij viti, gjithashtu rritje të indekseve të shpenzimeve për jetë është vërejtur edhe tek shërbimet spitalore për 8.5 për qind, pajisja fotografike dhe kinematografike dhe instrumentet optike për 2.9 për qind, shërbimet për mirëmbajtje të banesës për 2.1 për qind, automobilat për 1.7 për qind, riparimi i pajisjes audiovizuale, fotografike dhe informatike për 1.4 për qind, lojërat, lodrat dhe hobit për 1 për qind, aparatet e mëdha elektrike për amvisëri dhe aparatet e vogla elektrike për amvisëri për 0.7 për qind, qilimat dhe mbulesat e ndryshme për dysheme, komunikacioni hekurudhor për 0.6 për qind, shërbimet për rekreacion dhe sport, shërbimet për kulturë për 0.5 për qind, pëlhurat, furnizimi me ujë, pajisja për pritje, xhirim dhe riprodhim të zërit dhe fotografisë për 0.4 për qind, materialet për mirëmbajtje dhe riparim të banesës, mobiljet dhe amvisëritë, pako-aranzhmanet turistike për 0.3 për qind, mjetet ndihmëse terapeutike, kopshtet, bimët dhe lulet për 0.2 për qind.

Rritet numri i të sëmurëve nga gripi

Shkup, 15 shkurt - Gjatë javës së kaluar (nga 4 shkurti e deri më 10 shkurt) në Maqedoni janë regjistruar 2246 të sëmurë nga gripi, që është rritje për 80 për qind me javën para kësaj ku ishin regjistruar 1252 të sëmurë nga gripi, theksohet në raport, që në faqen e rij të internetit e publikoi Instituti për Shëndet Publik. Numri i regjistruar i të sëmurëve vitin e kaluar është më i vogël për 24.2 për qind krahasuar me periudhën e njëjtë të sezonit të kaluar.

Gjatë javës së kaluar, janë regjistruar dy raste me vdekje të asocuara me grip. Bëhet fjalë për persona të moshës prej pesë dhe 25 vjet nga Shkupi dhe Ohri të cilët kanë qenë të hospitalizuar në Klinikën për Sëmundje të Fëmijëve dhe KARIL. tek të vdekurit është konfirmuar prania e komorbidityt. Në laboratorin virusologjik të ISHP janë 67 materiale për testimin e gripit, prej të cilëve 35 (52.2 për qind) pozitive për praninë e virusit të gripit - 28 Influenza A(H1)pdm, dy Influenza A(H3) dhe pesë Influenza të pambështetura. Numri më i madh i të sëmurëve (1351) janë paraqitur në grupmoshën më të madhe prej 15-64 vjet, ndërsa incidencë prej 217,7 në 100.000 banorë është regjistruar te fëmijët të moshës deri në katër vjet. Janë paraqitur persona të smëmurë nga 27 njësi raportuese. Numri më i madh i të sëmurëve janë paraqitur në rajonin në Qendër e Shëndetit Publik Strumicë (427), ndërsa incidencë më e lartë është regjistruar në rajonin e Njësisë rajonale Resnjë (489,2 në 100.000). Në sezonin 2018/2019 numri i përgjithshëm i të sëmurëve nga gripi është 6371.

RRITET BLERJA E PRODHIMEVE BUJQËSORE

Pas tremujorit të katërt të vitit 2018, blerja dhe shitja e prodhimeve bujqësore është rritur për 10.9 për qind në krahasim me periudhën e njëjtë të vitit paraprak. Siç kumtoi Enti Shtetëror i Statistikës, të blerja e prodhimeve bujqësore nga prodhuesit individualë është vërejtur rritje për 14.1 për qind, derisa shitja e prodhimeve bujqësore nga prodhimi personal shënon rritje për 4.6 për qind. Rritje të blerjes dhe shitjes së prodhimeve bujqësore është

vërejtur te drithërat, bimët industriale dhe foragjere, frutat, rrushi, pijet alkoolike, bagëtia dhe qumështi, ndërsa ulje te bimët kopshtare, shpezët dhe vezët, produktet e qumështit dhe peshku. shpërndarja mujore e vlerës së blerjes dhe shitjes të prodhimeve bujqësore tregon rritje në tetor dhe dhjetor, derisa në nëntor është vërejtur ulje e vlerës së blerjes dhe shitjes së prodhimeve bujqësore.

FJALËT PËRMBYLLËSE TË PALËS MBROJTËSE

DSK I KEQPËRDORI TË AKUZUARIT PËR 27 PRILLIN

Shkup, 15 shkurt - Aleksandar Vasilovski-Ninxha është person kontrovers, i cili shkaktoi vëmendje në opinion, por ai është njeri i cili si askush para tij publikisht, ka folur për ngjarjet e 27 prillit, theksoi dje avokati i të akuzuarit Zvonko Davidoviq në fjalët përmbyllëse të palës mbrojtëse për rastin e 27 prillit.

"Prokuroria i ofroi mbrojtje pasi deklarata përfshiu personalitete të fuqishme, por si edhe gjithmonë - nuk e mbajti fjalën. Ata që sot nuk janë në sallën e gjykatës bënë pazare me prokurorinë pasi e

treguan atë që vetëm Prokuroria deshi ta dëgjojë", tha Davidoviq. Sipas mbrojtësit Davidoviq, prokuroria vetëm me dëshminë se Ninxha ka folur përmes telefonit më vëllain e tij, i cili atë periudhë ka qenë sigurim i ish-kryeministrit Nikolla Gruevski dhe se është në filmimet para kafeterisë Dion, dëshirojnë ta akuzojnë për terrorizëm. Avokati vlerëson se aktakuza e Prokurorisë është vetëm me supozime dhe se për drejtësinë nevojiten dëshmi. Ai shtoi se është e dyshimtë ajo që prokuroria në mënyrë selektive i tregon dësh-

mitë. Në fjalët përfundimtare, avokati Davidoviq tha se të akuzuarit madje edhe klienti i tij, janë viktima të Drejtorisë për Siguri dhe Kundërzbulim (DSK) të cilët e kanë ideuar të gjithë ngjarjen. Ai thotë se është e mundur Drejtoria t'i ketë formuar edhe shoqatat patriotike me qëllim t'i përdorë për ngjarjet në Parlament. "DSK i ka keqpërdorur këta njerëz, ndërsa Ninxha ka pasur për detyrë të njoftojë për ngjarjet. Kërkoni përgjegjësi tek Vladimir Atanasovski, Nikolla Boshkovski...", theksoi Davidoviq. (O.Xh)



Nivel më të ulët për transparencë, llogaridhënie dhe integritet në furnizimet publike kanë pasur në vitin 2017, sipas analizës, Ministria e Arsimit, ajo e Brendshme dhe e Transportit, ndërsa nivelin më të lartë e kanë pasur sekretariati për çështje evropiane, sekretariati për realizimin e Marrëveshjes së Ohrit dhe Ministria e Mbrojtjes

TENDERËT ME SHUMË BOSHLLËQE

MASH DHE POLICIA KRYESOJNË ME MUNGESË TRANSPARENCE



me anekset, ndërsa asnjëra nuk ka publikuar lajmërim për marrëveshjen e realizuar për furnizimet publike. Nivel më të ulët për transparencë, llogaridhënie dhe integritet në furnizimet publike kanë pasur në vitin 2017, sipas analizës, Ministria e Arsimit, ajo e Brendshme dhe e Transportit, ndërsa nivelin më të lartë e kanë pasur sekretariati për çështje evropiane, sekretariati për realizimin e Marrëveshjes së Ohrit, dhe Ministria e Mbrojtjes.

Në tenderët e analizuar, gjithashtu, vërehet edhe përkeqësimi i realizimit të planeve për furnizimet publike. Përqindja mesatare e realizimit të planeve në vitin 2017 ishte 62 për qind, përkundër 65 për qind në vitin paraprak. Në nivel të institucioneve, realizimi më i ulët i planeve është 21 për qind, ndërsa më i larti është 87 për qind. Njëherësh, dy të tretat e institucioneve kanë përgjigjur pozitivisht në kërkesën për qasje të lirë të informacioneve në afatin maksimal ligjor prej 30 ditësh.

Në pritje të zgjidhjes ligjore, që parashikon institucionet në mënyrë të detyrueshme të përgatisin arsyetimet për nevojën e furnizimeve veç e veç, në raport me vitin 2016, në vitin 2017 është ulur numri i institucioneve që tani përgatisin një arsyetim të tillë, që llogaritet si praktikë e mirë në furnizimet publike. Një arsyetim të tillë kanë përgatitur 52 për qind të institucioneve të analizuara, për dallim prej vitit paraprak kur kjo përqindje ishte 57 për qind.

Koha Fisnik PASHOLLI

Shkup, 15 shkurt - Taksapaguesit që mbushin buxhetin e shtetit, apo qytetarët paratë e të cilëve i harxhon shtetit humbin të holla si rrjedhojë e konkurrencës shpesh së pamjaftueshme në furnizimet publike. Hulumtimi i Qendrës për komunikime qytetare "Transparenca, llogaridhënia dhe integriteti në furnizimet publike", tregon se bile në një të tretën e furnizimeve publike ka pasur vetëm një ofertë. Pjesëmarrja mesatare më e madhe e një ofertuesi në tenderët e përgjithshëm në vitin 2017, në një institucion ka qenë 25 për qind, njësoj si në vitin paraprak. Vetëm tek dy institucione kjo pjesëmarrje është më e lartë se 40 për qind. Njëherazi gati një e treta e dokumentacionit të tenderëve të institucioneve të analizuar përmbajnë elemente diskriminuese që mund të përkufizojnë konkurrencën.

"Problemi me fitimin e vetëm një oferte, ndodh për shkak se në këtë rast nuk mbahet ankandit elektronik për uljen e çmimeve fillimisht të ofruara. Duke pasur parasysh se kompanitë në fillim ofrojnë çmime më të larta në pritje të ankandit dhe uljes së çmimeve, në situatën kur kemi vetëm një ofertues, çmimet më të larta edhe mbesin përfundimtare", shpjegojnë nga Qendra për komunikime qytetare. Hulumtimi i furnizimeve publike për vitin 2017, ka përfshirë 21 institucione shtetërore, që në këtë kohë kanë kontraktuar 1363 marrëveshje për furnizime publike në vlerë prej 72 milionë euro.

Njëherazi analiza tregon se

çdo i katërti tender ka qenë i anuluar, ndërsa më shumë se gjysma e institucioneve e shfrytëzojnë procedurën e negociimit pa publikimin e shpalljes. Dy të tretat e institucioneve nuk kanë vendosur sistem të brendshëm për ndjekjen e realizimit të marrëveshjeve të nënshkruara të furnizimeve publike.

"Niveli mesatar i përmbushjes së kriteve për transparencë dhe llogaridhënie në tërë procesin e furnizimeve publike tek ministrinë, sekretariatet dhe Kuvendi i Maqedonisë është 53.6 për qind nga 100 maksimum dhe në raport me vitin 2016 ku kjo ishte 51.7 për qind ekziston një përmirësim i vogël", tregon analiza. Më tej thuhet se asnjë

institucion nuk ka metodologji, udhëzim apo diçka të ngjashme, në bazë të së cilës do të përllogaritet vlera e përafërt e furnizimeve. Me fjalë të tjera kur publikohet tenderi, publikohet edhe shuma të cilën e përllogarit institucioni, se sa do të kushtojnë mallrat apo shërbimet që kërkohen, të cilin më vonë bizneset e kanë si orientir, gjatë përgatitjes së ofertave. Nga ana tjetër, askush nuk e ka ofruar këtë dokument se si vihet deri tek shuma apo kostoja e një shërbimi. Në vitin 2017, vetëm dy institucione kanë publikuar në ueb faqet e tyre, shpalljet për furnizimet publike, lajmërimet për marrëveshjet e kontraktuara si dhe vetë marrëveshjet së bashku

SHËNON RITJE QARKULLIMI I PRODHIMEVE INDUSTRIALE

Industria me lëvizje pozitive

Shkup, 15 shkurt - Qarkullimi në industri në dhjetor të vitit 2018 në krahasim me dhjetorin e vitit 2017 është rritur për 6.1 për qind, ndërsa në periudhën janar-dhjetor të vitit 2018 në krahasim janar-dhjetor të vitit 2017 shënon rritje për 12.5 për qind. Sipas Entit Shtetëror të Statistikës, qarkullimi i përgjithshëm në industri në dhjetor të vitit 2018 në krahasim me dhjetorin e vitit 2017 shënon rritje të Prodhimit intermediare, përveç energjisë për 3.3 për qind dhe të Prodhimit kapitale për 10.1 për qind, derisa rënie ka të Prodhimit e qëndrueshme për

konsum të gjerë për 8.7 për qind dhe të Prodhimit e paqëndrueshme për konsum të gjerë për 2.9 për qind.

Sipas të dhënave të Entit Shtetëror të Statistikës, qarkullimi në industri e tregut vendor në dhjetor të vitit 2018 në krahasim me dhjetorin e vitit 2017 është ulur për 5.2 për qind. Shënon rritje të Prodhimit intermediare, përveç energjisë për 0.4 për qind, derisa rënie ka të Prodhimit kapitale për 3.8 për qind, Prodhimit e qëndrueshme për konsum të gjerë për 0.1 për qind, Prodhimeve të qëndrueshme për konsum

të gjerë për 0.1 për qind dhe Prodhimeve të paqëndrueshme për konsum të gjerë për 4.9 për qind. Qarkullimi në industri e tregut vendor në dhjetor të vitit 2018 në krahasim me nëntorin e vitit 2018 është më i ulët për 2.3 për qind, derisa në periudhën janar-dhjetor të vitit 2018 në krahasim me janar-dhjetor të vitit 2017 shënon rritje për 1.4 për qind.

Qarkullimi në industrinë e tregjeve të huaja, megjithatë, në dhjetor të vitit të kaluar në krahasim me dhjetorin e vitit 2017 është rritur për 0.9 për qind. Ka rritje të Prodhimit intermediare,

përveç energjisë për 2.9 për qind, të Prodhimit kapitale për 21.9 për qind dhe të Prodhimit e qëndrueshme për konsum të gjerë për 5.8 për qind, derisa rënie shënon të Prodhimit e paqëndrueshme për konsum të gjerë për 1.8 për qind. Qarkullimi në industrinë e tregjeve të huaja në dhjetor të vitit 2018 në krahasim me dhjetorin e vitit 2018 kanë qenë më i vogël për 1.6 për qind, ndërsa në periudhën janar-dhjetor të vitit 2018 në krahasim me janar-dhjetor të vitit 2017 shënon rritje për 115.7 për qind.

Fundjava më e ngrohtë, temperaturat deri më 15 gradë

Shkup, 15 shkurt - Mot kryesisht me diell dhe më të ngrohtë me temperatura deri më 15 gradë, paralajmëron për ditët në vijim Drejtoria për Punë Hidrometeorologjike. Temperaturat e mëngjesit gjithkund do të mbesin nën zeron, ndërsa temperaturat maksimale ditore do të arrijnë deri në 13, ndërsa të dielën deri në 15 gradë. Nga e hëna sinoptikanët paralajmërojnë mot edhe më të ngrohtë me rritjen e temperaturave ditore për dy deri në tre gradë.

PËRDORIMI I BARNAVE QETËSUESE

GRATË MË TË EKSPOZUARA NDAJ DEPRESIONIT

Në mungesë të kontrolleve të detajuara te mjeku adekuat, pacientët në të shumtën e rasteve iu drejtohen barnatoreve për qetësues. Kjo sjell edhe keqdiagnostifikimin, kurse pacientët në vend se të shërohen, sëmuren edhe më shumë



Koha Delvina KËRLUKU

Shkup, 15 shkurt - Sipas disa hulumtimeve të fundit, rezultojnë se gratë janë të prirura t'i përdorin më shumë se burrat barnat qetësuese, kurse arsyeja del të jetë se ato vuajnë më shumë nga mërzia dhe ankthi. Sipas psikiatrit Migjen Amzai, pacientët, të cilët përdorin barnave qetësuese janë keq të diagnostikuar dhe kryesisht nuk i nënshtrohen kontrolleve të mjaf-tueshme mjekësore.

"Përditë takohem me dhjetëra njerëz që vuajnë nga shqetësimet emocionale, depresione, pro-

bleme me ankth, frikën, etj. Ajo që më habit më shumë, është që nuk shpalosin simptomat, edhe pse shpesh herë shenjat janë të dukshme, por shpalosin faktin që ndihen të pakuptuar dhe të padëgjuar. Kjo nuk ndodh vetëm në shtëpi. Për fat të keq, pjesa më e madhe shqetësohen dhe kanë paragjykimet gjoja as psikiatri nuk ka durim ti dëgjojë, se gjoja jep diagnozën për pak minuta dhe të tillët vijnë edhe në ordinancën time të cilët mendojnë se janë të

keq diagnostikuar. Pra, shqetësimi për mua nuk është fakti i përdorimit të antidepressantëve, por pse i marrin pa bërë analiza, pa u testuar dhe kjo ka sjellë në përshkallëzime të tjera, shpesh herë në topitje totale kur pacientët nuk funksionojnë më dhe as që ju intereson se çfarë po ndodh rreth tyre. Një pjesë e mirë edhe tentativa vetëvrasjes, që shpesh, fatkeqësisht rezultojnë të suksesshme", tha psikiatri Amzai, për gazetën KOHA.

Për çdo ditë, edhe në ordinancat e mjekëve ka pacientë që kërkojnë shpëtim nga depresioni ose ndonjë shqetësim të ngjashëm. Sipas mjekut Sedat Lumani, pacientët kanë probleme të ndryshme dhe nga pandërgjegjshmëria e tyre përdorin barna qetësuese edhe kur kjo ka një efekt të dëmshëm në jetën e tyre personale. "Janë barna, që japin varshmëri, janë barna të dëmshme, janë barna që më vonë bën destruksion të egos së personalitetit. "Pacientët tanë shpesh nuk e respektojnë mendimin e mjekut dhe atyre nuk i intereson vlerësimi profesional i mjekut. Mirëpo, ka raste edhe kur jepen qetësues nga ana jonë, dhe kjo si rezultat që pacienti nuk i përballon kushtet e vështira ekonomike, sociale, problemet familjare, papunësinë, etj. Fatkeqësia është se çdo ditë vijnë pacientë me shqetësime të këtilla", tha mjeku Limani, për gazetën KOHA. Rekomandohet nga ana e mjekut, që nëse nuk është nevoja e madhe për përdorim të qetësuesve, tu shmangen atyre, sepse është në dëm të vetë pacientit.

Sipas dr. Lumanit duhet të rritet vetëdija e pacientëve, por të fu-

tet edhe psikoterapia në praktikën mjekësore.

Krahas mjekëve që lëshojnë recetat, edhe farmacistët kanë përgjegjësinë që barnat mjekësore të përdoren siç duhet. Farmacisti Bislim Bislimi thotë se nëpër farmacitë harxhohen më shumë barnat për qetësim, veçmas diazepamit, dhe se të gjitha barnat, të cilat bëjnë pjesë për qetësues, jepen me rekomandim të mjekut, me recetë.

"Tregu, te ne është i tillë, që njerëzit shpesh i drejtohen farmacistëve, sepse barnat janë pak më lirë për pacientin, se sa vizita te mjeku dhe për rrjedhojë ndodhë që farmacistët të shërbejnë pacientin, në mënyrë jo të rregullt, sepse ana ekonomike i detyron ata të shkelin anën ligjore", thotë farmacisti Bislimi.

Ndryshe, barnat për qetësim janë shumë të zakonshme në popullatën e përgjithshme në Maqedoni. Vetëm 32.5% e njerëzve të moshës 15-64 vjeç dhe 23.2% të njerëzve të moshës 15-34 vjeç, përdorin barna qetësuese gjatë vitit të fundit, sipas raportit të fundit të shëndetit publik të institutit të shëndetit publik.

Publicitet



Në bazë të Programit për financim të projekteve për zhvillim të zejtarisë, hotelerisë dhe tregtisë së Qytetit të Shkupit për vitin 2019 (Fleta Zyrtare e Qytetit të Shkupit numër 01/19), Qyteti i Shkupit publikon

Thirrje publike

Për ndarje të mjeteve për financim të projekteve për zhvillim të zejtarisë, hotelerisë, tregtisë dhe turizmit të Qytetit të Shkupit

I
Të drejtë për pjesëmarrje në thirrjen publike kanë të gjithë shoqatat e qytetarëve, fondacionet, federatat, institucionet, shoqëritë tregtare dhe marketing agjencitë.

II
Në kuadër të kësaj Thirrje publike në mënyrë financiare do të mbështeten projektet, programet, evenimentet dhe aktivitetet nga sferat në vijim:

- zhvillim dhe promovim i turizmit në Qytetin e Shkupit,
- zhvillim dhe promovim të zejtarisë në Qytetin e Shkupit,
- zhvillim dhe promovim i hotelerisë në Qytetin e Shkupit,
- zhvillim dhe promovim i tregtisë në Qytetin e Shkupit

Korniza kohore dhe mjetet e përgjithshme të paraparatë mundshme

Mjetet kanë të bëjnë për vitin 2019. Shfrytëzimi i mjeteve të ndara do të rregullohet në pajtim me Marrëveshjen e nënshkruar me Qytetin e Shkupit.

IV

Kriteret themelore organizative

Kriteret themelore organizative që duhet t'i përmbushin aplikuesit e interesuar që marrin pjesë në këtë thirrje janë:
- Të jenë të regjistruar në Regjistrin qendror me seli në Shkup;

V

Vlerësimi i kualitetit të projekteve

Vlerësimi i kriterit të projekteve të aplikantëve të interesuar që i përmbushin kriteret themelore organizative, do të bëhet në bazë të kriterëve në vijim:

Sferat me prioritet:
- Zhvillimi i turizmit në Qytetin e Shkupit;
- Zhvillimi i qëndrueshëm i turizmit, hotelerisë, zejtarisë dhe tregtisë në Qytetin e Shkupit;
- Promovimi i turizmit;
- Promovimi i zejtarisë;
- Mbështetje e zanateve tradicionale;
- Aktivitete për avancim të hotelerisë dhe tregtisë në Qytetin e Shkupit;
- Projekte të cilat janë me rëndësi për Qytetin

VI

Dokumentacioni i nevojshëm që aplikuesi duhet të parashtrijë së bashku me Fletëparaqitjen

Krahas fletëparaqitjes që duhet të jetë e plotësuar (me shkronja të shtypit në alfabetin cirilik), të nënshkruar nga personi kompetent dhe të vulosur me vulë të shoqatës, fondacionit, shoqatës tregtare, institucionit ose agjencisë së marketingut aplikuesi detyrohet që të parashtrijë shjoctat në vijim:

• Gjendja aktuale e parashtuar nga Regjistri qendror ose Vendim për regjistrim të shoqatës ose fondacionit;
• Vërtetim për obligime të paguara ndaj Qytetit të Shkupit (tatim, taksë komunale)
• Vërtetim për ndalesë për pjesëmarrje në procedurat për thirrje publike, marrje të marrëveshjes për furnizim publik

dhe marrëveshjeve për partneritet privat publik (regjistri qendror)
• Propozim-projekt i plotësuar në mënyrë kompjuterike me shkronja të shtypit në alfabetin cirilik;
• Plan financiar të plotësuar në mënyrë kompjuterike me shkronja të shtypit në alfabetin cirilik;

VII

Dokumentacioni përcjellës

Aplikuesit si shtojcë mund të dorëzojnë edhe dokumentacionin përcjellës në vijim:
• biografi profesionale të ekspertëve që do të angazhohen në realizimin e projektit,
• buxhet vjetor të aplikantit për vitin aktual.
• listë referente
• së paku dy mendime/referenca nga partnerë ose donatorë për realizimin e projekteve të mëparshme, dhe
• përkrahje në formë të shkruar nga organizata të tjera ose institucione për të cilat është planifikuar që të marrin pjesë në realizimin e projektit.

Vërejtje: Fletëparaqitjet me dokumentacionin jo të plotë ose pas përfundimit të afatit të parashtrijës nuk do të shqyrtohen! Shtojcat e deponuara nuk kthehen.

VIII

Afati dhe mënyra e dorëzimit të fletëparaqitjeve

Afati për dorëzimin fletëparaqitjeve është 10 ditë pune nga dita e publikimit të Thirrjes publike.

IX

Periodua e realizimit të projekteve

Deri më 20 dhjetor 2019

Fletëparaqitja me dokumentacionin e plotë duhet të dorëzohet nëpërmjet postës, në zarf të mbyllur në adresën: Qyteti i Shkupit, Sektori për zhvillim ekonomik lokal, bul. "Ilinden" nr. 82, 1000 Shkup (me shënimin – Sektori për zhvillim ekonomik lokal – Paraqitje për thirrje publike). Pjesëmarrësit aplikues në thirrjen publike do të informohen për rezultatet në afat prej 30 ditëve nga dita e publikimit të Thirrjes publike. Fletëparaqitja për përkrahje financiare dhe konstruksion financiar janë në dispozicion në ambientet e Qytetit të Shkupit, Departamenti për zejtarë, hoteleri dhe tregti. Çështjet për qartësim mund të parashtrijë me shkrim ose përmes mënyrës elektronike deri në Sektorin për zhvillim lokal ekonomik. Kontakt tel: (02)3297-328 dhe (02)3297-218 e-mail adresa: dragana.spasovska@skopje.gov.mk dhe rebeka.rizovska@skopje.gov.mk

QYTETI I SHKUPIT

KOMUNA ÇUÇER-SANDEVË

Kryetari i Komunës Çučer-Sandevë

Në bazë të nenit 46 paragrafi 9 të Ligjit për planifikim hapësinor dhe urbanistik ("Gazeta Zyrtare e RM nr. 199/14, 44/15, 193/15, 31/16, 163/16, 64/18 dhe 168/18), Kryetari i Komunës Çučer-Sandevë, publikon

NJOFTIM

Njoftohen qytetarët dhe subjektet juridik nga Komuna Çučer-Sandevë që Kryetari i Komunës Çučer-Sandevë solli vendim për organizim të

1. Prezantim publik dhe anketë publike për Dokumentacionin planor lokal urbanistik për ndërtim të objektit me qëllim G4 - Depot, të PK 3145, KK Gluvo Brazda, Komuna Çučer-Sandevë
2. Prezantimi publik i DPLU do të mbahet më 20.02.2018 (e mërkure) me fillim nga ora 11:00, në sallën e madhe të Komunës Çučer-Sandevë.
3. Anketat publike për DPLU do të zgjat 5 ditë pune nga dita e publikimit në mediat publike.

Përfshirja për të cilën organizohet anketa publike dhe prezantimi publik për Dokumentacionin planor lokal urbanistik për ndërtim të objektit me qëllim G4 - Depot, të PK 3145, KK Gluvo Brazda, KK Gluvo Brazda, Komuna Çučer-Sandevë ndodhet në pjesën jugore të KK Gluvo Brazda dhe në mënyrë administrative i takon Komunës Çučer-Sandevë, sipërfaqja e përfshirjes është 4.303 m².

Dokumentet planore do të ekspozohen në hapësirat e Komunës Çučer-Sandevë në f. Kuçevishte. Qytetarët dhe subjektet juridik të interesuar në afatin e paraparë mund t'i japin vërejtjet, mendimet dhe propozimet e tyre përmes postës ose përmes arkivit të komunës, çdo ditë pune nga ora 09:00 deri 16:00.

KOMUNA ÇUÇER-SANDEVË

KRYETARI I KOMUNËS

Jovan Pejkovski

Në bazë të Vendimit të Pleqësisë së shkollës së SHMPK "Moshë Pijade" - Tetovë Nr.02-604 / 1 prej 26.11.2018. vit për dhënie me qira të një shtore, komisioni për realizimin e procedurës për grumbullimin e ofertave për dhënie e shtores me qira pranë SHMPK "Moshë Pijade" -Tetovë, shpall këtë

KONKURSI PËRSËRITUR

për dhënie e shtores me qira për mes grumbullimit të ofertave me shkrim

Shkolla e jep me qira shitoren e cila ndodhet në hapësirat e shkollës me sipërfaqe me 70 m² për shitjen e produkteve ushqimore dhe të ëmbëlsirave, por jo pasta të bardha.

Çmimi fillestar për qira është 300 euro në muaj me vlerën në denarë + 18% TVSH. Shitorja jepet me qira për një periudhë prej pesë vjetësh dhe qiraja paguhet një vit më parë. Përdorimi i shtores nuk ndikon dhe nuk rrezikon cilësinë e procesit edukativo-arsimor, si dhe sigurinë e nxënësve të punësuarve dhe personave që do të përdorin hapësirën me qira.

Të interesuarit dorëzojnë një ofertë të mbyllur me shkrim në një kopje origjinale, të vulosur dhe të nënshkruar nga personi përgjegjës i ofertuesit.

Oferta duhet të përmbajë:
- emri, mbiemri dhe adresa e personit fizik ose emri i ndërmarrjes, selia e ndërmarrjes, xhiro llogaria, numri unik i taksës dhe banka e depozitues.
- vërtetimi i identitetit (fotokopja e letërnjoftimit personal ose gjendja aktuale (jo më e vjetër se gjashtë muaj) nga Regjistri Qendror i RM për personin juridik)

- dokumentacioni që vërteton LHP fletë personale (i cili nënshkruar deklarata ndërsa dorëzimi i dokumentacionit në brenda tri ditëve nga dita nënshkrimi i kontratës), jo më të vjetra se 6 muaj.

- Oferta teknike dhe financiare
- dëshmi për veprimtarinë e ndërlidhur me lëndën e kontratës (lëshuar nga Regjistri Qendror i Republikës së Maqedonisë), jo më të vjetër se gjashtë muaj

- Dëshmi nga Njësia e të Ardhurave Publike se me kohë janë të paguara tatimet dhe obligimet.

- deklarata e vulosur tek noteri se pas ndërprerjes të kontratës së qirasë, lokalin afarist do t'ia lënë qiradhënësit në gjendjen e rregullt.

Dorëzimi i ofertave nga ana e dokumentacionit të plotë bëhet original ose e vulosur në noter, brenda 5 ditëve punuese, duke përfshuar ditën e publikimit në gazetën ditore, në një zarf të mbyllur me mbishkrimin "Mos e hap", me postë ose personalisht në arkivin e adresës e shkollës: SHMPK "Moshë Pijade" - Tetovë, Rr. "Ilinden" nr.301 me shënimin: "Thirrje për grumbullimin e ofertave për dhënie të shtores me qira."

Me ofertuesin më të volitshëm, qiradhënësi do të lidhë një marrëveshje për qiranë. Dokumentet e pa kompletuara me kalimin e afatit nuk do të shqyrtohen.

Komisioni për kryerjen e procedurës me grumbullimin e ofertave pranë

SHMPK "Moshë Pijade" Tetovë

Kryetari

Zarko Stojanović

Maqedonia në përqindje të vogël është vend i destinacionit të fundit, gjegjësisht viktimat punojnë në bare, restorante dhe klube të natës në pjesën perëndimore të shtetit ose janë punëtorë sezonal që punojnë në bujqësi. Bëhet fjalë për shtetas të huaj të cilët vijnë nga Shqipëria, por edhe nga Serbia dhe nga Bullgaria

Shkup, 14 shkurt - Organizatorët e grupeve kriminale për tregti me njerëz tashmë përdorin moduse të reja për detyrimin e viktimave, shumë më të sofistikuar dhe më perfide, me të cilat bëjnë që vetë viktimat të mos i dallojnë, të mos ndjehen si të tillë dhe të mos duan të bashkëpunojnë për zbulimin dhe ngritjen e procedurave kundër eksploatorëve. Kufizim të lëvizjes, marrje të dokumenteve të udhëtim, mospagesë të mjeteve që i fiton një person i caktuar - viktimë, tashmë janë karakteristike e vjetruar e tregtisë me mish të bardhë.

Në Republikën e Maqedonisë së Veriut, si një vend para së gjithash i transitit edhe në raport me tregtinë me njerëz, por edhe në raport me migrimin ilegal, nevojitet analizë e arsyeve socio-ekonomike se pse është e pranishme dhe përgjigje për shkaqet e paraqitjes së saj në drejtim të parandalimit të suksesshëm. Viteve të fundit rritet numri i viktimave vendore të tregtisë me njerëz, të cilat janë kryesisht të eksploatuara seksualisht dhe për punë. Simptomatike janë të dhënat për viktimat e identifikuar dhe për ato potenciale të tregtisë me njerëz, meqë bëhet fjalë për të mitur-fëmijë. Republika e Maqedonisë në përqindje të vogël është vend i destinacionit të fundit, gjegjësisht viktimat punojnë në bare, restorante dhe klube të natës në pjesën perëndimore të shtetit ose janë punëtorë sezonal që punojnë në bujqësi. Bëhet fjalë për shtetas të huaj të cilët vijnë nga Shqipëria, por edhe nga Serbia dhe nga Bullgaria. Nevojitet të vepohet dukshëm më shumë në parandalimin dhe eliminimin e supozimeve për krijimin e saj, ekziston nevoja për debat më të gjerë për tregtinë në kontekst të strategjive për uljen e varfërisë, të zhvillimit të qëndrueshëm, politikave të parandalimit të formave të ndryshme të diskriminimit dhe politikës migruese, janë vetëm një pjesë e nëntë propozim-rekomandimeve nga Konventa nacionale për Bashkimin Evropian në Republikën e Maqedonisë në raport me format e reja të parandalimit dhe luftimit të tregtisë me njerëz.

Lupço Markudov, udhëheqës i njësisë për luftimin e tregtisë me njerëz - MPB, thekson se me shtrirjen e Njësisë nacionale është siguruar proaktiviteti, për dallim prej më parë kur nuk ka ekzistuar jo

TREGTIA ME NJERËZ BËHET MË E SOFISTIKUAR

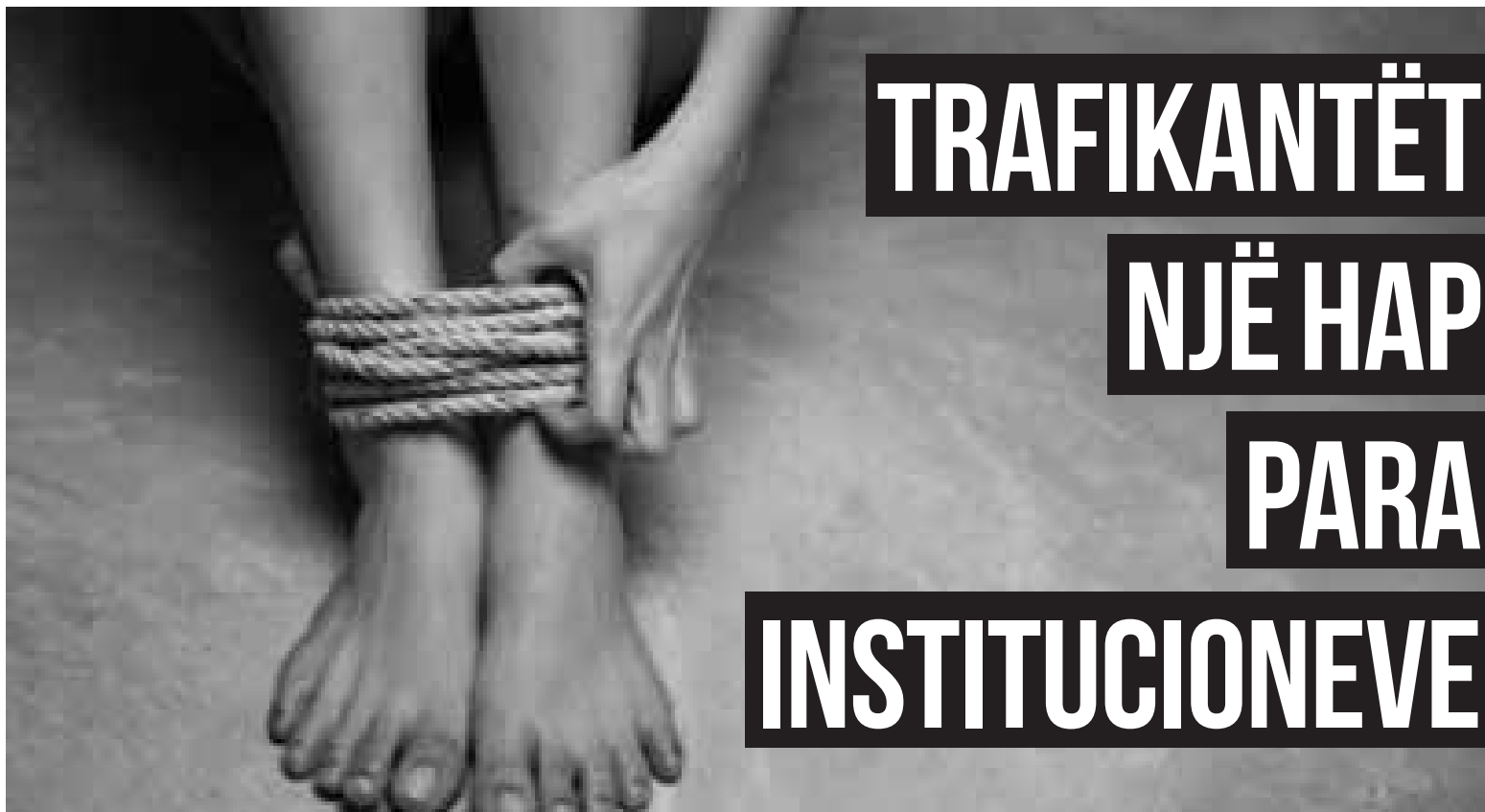

TRAFIKANTËT

NJË HAP

PARA

INSTITUCIONEVE

vetëm në gjithë territorin e shtetit, por edhe në Qytetin e Shkupit. "Kur bëhet fjalë për tregtinë me njerëz ne jemi vend i prejardhjes, kemi shtetase të Maqedonisë që eksploatohen jashtë vendit, para së gjithash, përmes martesave të dhunshme, ndërsa fëmijët dhunshëm futen në disa të ashtuquajtura martesë me persona shumë më të vjetër se ta, ndaj aty krijohet eksploatimi seksual dhe i punës dhe çdo formë tjetër e mundshme", shprehet Markudov. Sipas tij, identifikimi i hershëm është shumë i rëndësishëm kur bëhet fjalë për luftimin e tregtisë me njerëz. Problemet me të cilat përballen, thekson, kur tentojnë të identifikojnë viktimën në mesin e migruarëve ilegalë, janë të aspektit kulturologjik. Nevojiten ndërjetësuese kulturologjik, që do t'i përgatitnin se si duhet të bëhet një intervistë me persona të caktuar që vijnë prej vendeve që janë me dallime kulturologjike në raport me ne. Problem është, siç bën të ditur, edhe gjuha (pashtun, urdu), gjuhë që nuk janë të njohura në këto anë dhe për të cilat nuk kemi përkthyes. Mosbesimi ndaj shërbimeve policore dhe dëshira që sa më shpejt të mbërrin deri te vendi destinacioni përfundimtar, ende janë pjesë e problemeve me të cilat përballen.

Markudov informon se Njësia nacionale për luftimin e migruarëve të trafikuar dhe tregtisë me njerëz zhvillon edhe hetime financiare për grupet e organizuara kriminale që janë autorë të veprave të këtitilla penale në drejtim të sekuestrimit të përfitimit të fituar në mënyrë ilegale. Në rrjedhë është hetimi, i cili shprejsojmë se ndoshta do të jetë hetim me më shumë shtete tjera. Ndryshe, prej prillit të vitit 2018, deri në janar të këtij viti janë identifikuar nëntë viktimat të tregtisë me njerëz, prej të cilëve gjashtë janë fëmijë. Prej nëntë viktimave, tri janë të moshës madhore, por të gjitha janë të gjinisë femërore, ndërsa fëmijët janë të moshës prej 12 deri 17 vjeç.

"Më i shpeshtë është eksploati-

mi seksual, i kombinuar me eksploatim të punës dhe martesë të dhunshme, por kemi edhe detyrim për të lypur dhe për të kryer disa vepra të caktuara penale. Në vitin 2018 janë parashtruar gjashtë vepra penale kundër 17 autorëve të veprave penale tregti me fëmijë. Sivjet kemi një kallëzim penal kundër dy personave, fëmijë të identifikuar viktimë të tregtisë me njerëz. Kemi parashtruar tri kallëzime penale kundër 16 autorëve për vepër penale trafikim të migruarëve si formë e organizuar", shprehet Markudov. Në vitin 2019, tashmë ka tri hetime të reja për trafikim të migruarëve. MPB-ja investon në edukimin e nëpunësve policor, por edhe të gjitha subjekteve që gjenden në zinxhirin e tregtisë me njerëz

EKIPET MOBILE HALLKË KRYESORE NË LUFTIMIN E TREGTISË ME NJERËZ

Ekipet mobile të përbëra prej punëtorëve social, inspektorëve dhe psikologëve, të cilët ekzistojnë në pesë qytete, ku është konstatuar se është më e dallueshme kjo dukuri, janë hallka kryesore meqë të parët vendosin kontakt dhe marrin njohuri për viktimat potenciale të tregtisë me njerëz. Janë kompetentë për identifikimin e kategorive të rrezikuara, duke përfshirë edhe viktimat e tregtisë me njerëz, udhëzimet fillestar dhe përcaktim të identitetit, vlerësim të hershëm të rreziqeve, identifikim të viktimës së supozuar si viktimë të tregtisë me njerëz, dhënie të informacioneve për mundësinë e përfshirjes në programin për ndihmë dhe mbështetje.

Gjatë periudhës prej formimit e deri sot, ekipet mobile fillimisht kanë kontaktuar, informuar dhe asistuar me 390 persona, prej të cilëve 362 janë shtetas të RM-së, ndërsa 28 shtetas të huaj. Nëntë prej tyre janë viktimat të tregtisë me njerëz, 104 viktimat potenciale dhe 277 kategoritë të personave të rrezikuara. Ekipet e këtitilla mobile janë vendosur në Shkup, Kumanovë, Tetovë, Manastir dhe Gjevgjeli. Numri i

përgjithshëm i nxënësve në ekipet mobile është 33 edhe atë pesë koordinatorë dhe 28 anëtarë. Puna është e rregulluar me Programin për punën e ekipeve mobile që ishte miratuar nga Ministria e Brendshme dhe Ministria e Punës dhe Politikës Sociale. Ekipet mobile filluan të funksionojnë zyrtarisht në mars të vitit 2018.

EDUKIMI MË I MADH I TË RINJVE, NJË LLOJ I PARANDALIMIT

Gordana Smaqoska, udhëheqëse e Njësisë nacionale për luftimin e trafikimit të migruarëve dhe tregtisë me njerëz, prokuror publik në Prokurorinë Themelore Publike të RM-së për krim të organizuar dhe korrupsion, vlerëson se në luftën kundër tregtisë me njerëz duhet ndryshuar vetëdija përmes edukimit më të madh të të rinjve, veçanërisht të atyre nga kategoritë e rrezikuara, si dhe përfaqësim më të madh mediatik në luftimin e tregtisë, si një lloj i parandalimit.

Ajo përkujtoi se duke marrë parasysh faktin se jetojmë në shoqëri shumënike, gjatë luftimit me tregtinë me njerëz përballen edhe me probleme në drejtim të së drejtës së zakonshme në mjediset rurale ose te disa bashkësi etnike. Theksoi se takohen me probleme kur viktimat nuk ndjehen si viktimë dhe gjatë dëshimit të tyre e pranojnë pozicionin në të cilën gjenden. Shpesh jemi në pamundësi, theksoi ajo, të marrim deklaratë se bëhet fjalë për tregti me njerëz.

SHTETI TË ANGAZHOHET SERIOZISHT ME QENDRA DITORE

Më brengosëse është, thekson drejtori i Ambasadës së Parë për Fëmijë në botë "Megjashi", fakti që në Republikën e Maqedonisë, sipas statistikave qeveritare, rreth 300 fëmijë janë pa certifikatë nga libri i amzës i të lindurve. "Por, e dini se shifra gri është në raportin një me 10, kjo do të thotë 3.000 persona potencial të cilët mund të jenë të kidnapuar, rrëmbyer dhe tregtuar dhe fare të mos dihet për ata", tha ai.

Sipas tij, është shumë e rëndësishme që këto kategori të ndjeshme të jenë nën mbikëqyrje rigorozë të shtetit lidhur me atë se sa prindër e realizojnë në mënyrë cilësore të drejtën e prindit, por nga ana tjetër duhet të forcohen këto familje.

"Të çrënjësoset mënyra e transgjeneratave e sigurimit të mjeteve përmes lypjes, me shitje të imtësive dhe me makrotë potencial të cilët fitojnë në kurriz të tyre dhe eventualet fëmijët të cilët i rekrutojnë, i detyrojnë në prostitucion fëmijëror ose i tregtojnë", konsideron Zmijanaci. Problem të ngjashëm ka pasur edhe gjatë krizës së migruarëve kur, siç theksoi, 10 mijë fëmijë që kanë tranzituar përmes këtij korridor nuk janë gjetur se ku janë dhe për këtë nuk përgjigjet asnjë shtet, përkundër faktit që i kanë nënshkruar protokollet ndërkombëtare.

"Shteti e trajton në mënyrë joserioze këtë problem veçanërisht në pjesën e analfabetizmit, varfërisë, mospërfshirjes së fëmijëve në vitet e hershme në çerdhe, në shkollë fillore. Të gjithë fëmijët të cilët nuk janë të përfshirë në procesin edukativ-arsimor, ndërsa janë në rrugë, nuk janë nën mbrojtjen e shtetit, si kujdestar përkundër faktit që kanë prindër biologjik, ata i detyron varfëria që të fitojnë në çfarëdo mënyre", deklaroi Zmijanaci. Ai konsideron se ata janë kategori e rrezikuara e fëmijëve dhe janë më të ekspozuar ndaj tregtisë, kidnapimit, rrëmbimit, rekrutimit dhe zhdukjes. Zmijanac porositi që shteti duhet doemos të angazhohet seriozisht me të a.q. qendra ditore, të cilat janë mundësi e mirë që të përfitohet me to jo vetëm në përkujdesjen, por edhe në edukimin e prindërve lidhur me atë se sa është e rëndësishme që fëmijët të largohen jo vetëm nga varfëria, por edhe nga tregtia potenciale. Shteti të angazhohet seriozisht edhe me evidentimin e këtyre fëmijëve në certifikatën e librit të amzës e të lindurve, të sigurohet jo vetëm mbrojtje shëndetësore, por edhe arsim. (mia.mk)

“Pik-damat”, mbretëresha të ironisë

Nga
Daut DAUTI



Një ditë, para 15-16 vitesh, takoj një koleg nga gazeta “Veçer” (atëherë ende ishim pjesë e NGB “Nova Makedonija”), i cili më tha se ka një selam nga Mirjana Najçevska. Ajo do që të na bashkëngjitesh në Bordin e Komitetit të Helsinkit për Liritë dhe të Drejtat e Njeriut, më tha kolegu, i cili shtoi se isha dëshmuar se vendin e kam atje. Nuk u mendova shumë, e ndjeva edhe si nder këtë ofertë.

Për Mirjana Najçevskën kisha mendim të lartë për shkak të angazhimeve të mëhershme, sidomos për përkrahjen arsimit të lartë në gjuhën shqipe. Është gjë e shëndetshme për një popull, që të dalë nga gjiri i tij dikush dhe me integritetin e vet intelektual të mbrojë një të drejtë për të tjerët, duke shkuar kështu edhe kundër euforive nacionaliste siç kishte ndodhur ato vite. E tillë ishte Najçe-ja, siç e quanin në mënyrë përkëdhelëse. Gjatë viteve sa isha në këtë komitet, te ajo dhe te anëtarët tjerë pashë luftarë të pakompromis kundër shkelësve të liritë dhe të drejtave. Publikimi mujor i rasteve për shkeljet, patjetër të shqetësonin pushtetin. Mirëpo, në vitin 2004, Komiteti i Helsinkit mori qëndrim që ta përkrahë referendumin për ndërprerjen e decentralizimit me të cilin komunat fitonin më shumë kompetenca në bazë të Marrëveshjes së Ohrit. Unë isha “kundër”, Najçevska dhe të tjerët “për”. Përderisa kushtetuta e Maqedonisë nuk është votuar në referendum, edhe për këto ndryshime nuk ka nevojë për re-

ferendum, ishte qëndrimi im, të cilin isha i detyruar ta deklaroj jo vetëm në procesverbal, por dhe ta publikoj edhe në gazeta. Përmisht mund të kishte të drejtë Komiteti i Helsinkit të mbrojë legalitetin e deklarimit popullor në referendum, por në një shoqëri multietnike, kur njëra bashkësi ia imponon vullnetin e vet tjetrës, s’mund të quhej ndryshe pos majorizim. Majorizim në parlament, majorizim në referendum, nuk do të sillte ndonjë vlerë demokratike.

NAJÇEVSKA DHE VANKOVSKA...

Një ditë, Najçevska, njësoj siç kishte bërë me mua më herët, e kishte ftuar edhe profesoreshën Biljana Vankovska që t’i bashkëngjitet Komitetit të Helsinkit. E prezantoi me fjalët më të bukura profilit intelektual të saj. Mirëpo, pas ndoshta një viti a dy, për shkak të një kolumne, Najçevska i propozoi bordit ta përjashtojmë Vankovskën! Ta përjashtojmë atë që ajo vetë e kishte sjellë. (Sipas Najçevskës, me atë tekst Vankovska e rrënon autoritetin e Komitetit të Helsinkit, edhe pse e kishte shkruar si autore e lirë. Njësoj Najçevska kishte vepruar më herët edhe me një anëtar tjetër, të cilin edhe arriti ta largojë, duke u arsyetuar me shkelje të qëllimeve programore ose të statutit. Në të dy këto raste unë kujtova diferencimet nga vitet 80-të, dhe nuk më dukej në rregull që dikush të përjashtohet për shkak të ideve të veta nga një organizatë për të drejtat e njeriut. Nëse në rastin e përjashti-

mit të anëtarit tjetër 2-3 veta kishin qenë kundër, te rasti i Vankovskës, Najçevska pothuajse mbeti e vetmuar me bashkëshortin e saj. Shumica e anëtarëve në mendje kishin pikërisht faktin që vetë Najçevska e kishte sjellë Vankovskën, prandaj dhe nuk e përkrahën propozimin e saj për ta përjashtuar. Nuk vonoi shumë dhe Najçevska dha dorëheqje dhe u tërhoq krejtësisht nga Komiteti pikërisht për shkak të këtij rasti.

Por, ja, ironia e fatit, dy zonja që dikur kishin qenë mikeshka e pastaj u prishën për shkak të karaktereve të ndryshme (ose dhe të ngjashme!), tash u gjetën sërisht në valë të njëjta përmes shfryrjeve të tyre emotive. U bënë të gjalla pas shumë kohësh, ato të cilat ishin zënë dikur për parime, e ne disa të tjerë, po për shkak parimesh, njërin e kishim mbrojtur nga tjetra. Ndaj dhe sot jam shumë i dëshpëruar që dy ish-mbrojtëse për të drejtat e njeriut, kanë rënë kaq poshtë sa të merremi me stilin e tyre ironik.

Befasia më e madhe ishte nga Najçevska, e cila deklaroi se para se të zbatohet ligji për përdorimin e gjuhëve, duhet të kryhet regjistrimi i popullsisë. Mund të supozoj se ka qenë e vrerosur, siç di të jetë me çdo qeveri që nuk e ndjek logjikën e saj. Ka diçka në karakterin e njerëzve që nuk ndryshon, gjithkush ka ndonjë dell të tillë... Por, për inat të qeverisë, t’u mëshojë shqiptarëve, ka logjikë kjo?! Harroi që dikur nuk kishte qenë me rëndësi për qindja kur kishte mbrojtur të

Ç’ndodhi me luftëtaren më të njohur për të drejtat e njeriut, Najçevskën, që shumëkush e shikonte si një Vesna Peshiq ose Natasha Kandiq në version maqedonas?... Në një ditë tragjike, si e mërkura e zezë (13 shkurt 2019), zonja e dytë, Vankovska, në vend se të shprehë ngushëllime për viktimat, aludon në Karpallëkun e vitit 2001. Ndalem e mendohem si në poezitë hermetike me shumë simbolizëm për analizuar “ç’ka dashur të thotë autori”?...



drejtën e arsimit të lartë shqip (dhe vetë kishte qenë e kyçur në shndërrimin e Akademisë Pedagogjike në Fakultet Pedagogjik). Ajo që luftonte të ndryshonte ligjet për të gëzuar dikush ndonjë të drejtë, kërkon tash të përlligjë një çrregullim shoqëror, siç është migrimi gatise në përmasa të një fatkeqësie elementare, me gjasë duke shpresuar që përqindja e shqiptarëve të ketë rënë nën 20 për qind! Eu, Najçe, Najçe, çfarë degradimi. Ajo që luftonte kundër çfarëdolloj diskriminimi apo kundër stereotipeve etnike e fetare, nuk nguroi të komentojë pak ditë më vonë një foto shqiptarësh nga një katund i Velesit, duke pyetur “ku janë gratë”? Ajo që luftonte kundër stereotipeve, të gjeneralizojë si një e paditur... Ç’ndodh kështu me luftëtaren më të njohur për të drejtat e njeriut, që shumëkush e shikonte si një Vesna Peshiq ose Natasha Kandiq në version maqedonas?

“KARPALLËKU”, MË SHUMË SE NJË KEQKUPITIM

Zonjën e dytë, Biljana Vankovskën, e lexojmë dhe nuk na besohet çka ka shkruar. Në një ditë tragjike, si e mërkura e zezë (13 shkurt 2019) që na kishte tronditur si njerëz e bashkëqytetarë të viktimave, në një ngjarje të kobshme, kur të gjithë njerëzit normalë solidarizohen, ajo na servir diçka që na shtyn ta marrim mëri vetveten që i përkasim të njëjtës racë si ajo, që njerëzinë e kanë strehuar diku në skutat e errëta të vetëdijes. Gjersa ende nuk diheshin rrethanat dhe fak-

KOHA PËR KARIKATURËN E DITËS



Themelues: Arben Ratkoceri dhe Lirim Dullovi

Botues: Koha Production SHPK | Adresa e botuesit dhe redaksisë: Bul. Goce Delçev nr.11, | Q.T. Mavrovasja lok.14 - përdheshë, Shkup | Gazetë ditore - botohet çdo ditë përveç të dielës | Shtypi dhe distributimi: "Adria Media Balkan" - rr. 852 nr.62, Shkup, 5000 kopje | Data e shtypjes e premtë, 15 shkurt | Numri i parë i gazetës doli më 22 Nëntor 2006
Drejtor: Lirim DULLOVI | Kryeredaktor: Vedat MEMEDALIU | Redaktor përgjegjës: Emin AZEMI | Ndihmëskryeredaktor: Evis HALILI | Redaktor teknik: Halil BERISHA
E-mail: koha@koha.com.mk | Tel: 02 3179 - 904; Tel: 02 3179 - 905; Tel: 02 3179 - 906; Fax: 02 3118 - 060; | MARKETING: Bekim SHAQIRI • marketing@koha.com.mk; Tel: 02 3179-904; Mob: 071 372 222 | Përgjegjës për distributim: Afrim DULLOVI - Tel: 071 372 221
Përfaqësues ligjor: Shtëpia e avokatëve Inter Partes - Shkup

NPK "Koha Production" Num. i xhironlogarisë: 210063340670177; Tutunska Banka -Shkup; Numri tatimor 4030008022772

13 shkurt 2019



Nga
Dr. Arben TARAVARI

Një tragjedi e rëndë goditi vendin tonë të mërkurën e 13 shkurtit. Një autobus me udhëtarë që rrugëtojnë nga Shkupi për në Gostivar, ka dalë nga rruga në kilometrin e shtatë të autostradës Shkup-Tetovë, në afërsi të fshatit Lllaskarcë.

Si pasojë e devijimit të autobusit i cili është rrotulluar disa herë deri sa është përmbysur, janë lënduar 32 udhëtarë dhe deri tani që shkruaj janë deklaruar zyrtarisht 14 viktima, por nuk e di nëse numri do të jetë i njëjtë kur do të botohet shkrimi, pasi disa prej të lënduarve ndodhen në gjendje kritike për jetën! Uroj që ky numër të mos shtohet! Në fakt lutem mos shotohet, disa se kur tragjeditë janë të këtyre përmasave edhe mjekëve ju mbetet t'i drejtohen vetëm Zotit, disa nga tmerrri se jetë të tjera do të shuhen e disa nga frika se mund të jetë një tjetër i njohur imi, e kur i ke njohur ata që vdesin, dhimbja bëhet edhe më e fortë. Se për fat edhe më të mbrapshtë gati se të gjitha viktimat e këtij aksidenti ishin nga Gostivari. Të gjithë sytë u kthyen nga qyteti im i shtrenjtë, nga të mirët e të mundurit gostivaras.

Shteti shpalli dy ditë zie, telegrame ngushëlimi fluturuan nga e gjithë bota, sepse fatkeqësia ka rritur e saj, por dhimbja...dhimbja nuk ikën me protokoll! Ajo është futur në portat e shtëpive të qytetit tim, është vulosur dhimbja në sytë e fëmijëve që nuk kanë më nënë, në sytë e babës i cili djalin që donte ta bënte mjek, tash e ka një emër të shkruar në listën e viktimave, që askush nuk mund t'a largojë! Apo të babës dhe nënës që prisnin atë ditë në shtëpi dritën e syve, djaloshin që luante basketboll, e që në fakt morën vetëm kumtin e vdekjes.

Sytë e vogëlushëve që prisnin nënën e tyre...në fakt të gjithë të tmerruar janë sepse kanë humbur më të shtrenjtë! Të gjithë një për një kanë lënë një histori trishtimi! Kështu Gostivari po nxin këto ditë, edhe kur dielli është vendos në kupë të qiellit, nuk mund të çojë asnjë fije ngrohtësi tek pamjet e errëta të lagjeve të Gostivarit, të të munduarit Gostivar!

Vetëm se e ndjej për detyrë që pikërisht në këtë sezonë të rëndë, në emër të jetës, në emër të atyre që janë gjallë e që kanë shpëtuar mrekullisht, me fol për heronjtë e kësaj dite, dhe do filloj me fshatin e Lllaskarcës. Banorët e tij, kanë vrapuar të parët në ndihmë viktimave. Kanë transportuar në spital sa kanë mundur, dhe ende sot janë të vajtur nga masakra që kanë pa me sy! Nuk do harrohet kurrë fytyra e burrit fisnik të Lllaskarcës, i cili duke treguar përballë kamerës se si ka ndihmuar bashkë me të tjerë për të shpëtuar udhëtarët, shpërthen në lot dhe nuk mundet më të vazhdojë.

Nuk do të harrojë kurrë Gostivari djaloshin nga ky fshat i cili po zbardh natën vullnetarisht duke çuar çaj e kafe për të lënduarit sot e gjithë ditën që po shkruaj këto rreshta. Banorët rreth spitaleve, shqiptarë, maqedonas, turq, të cilët li-ruan banesat e tyre për familjarët e të prekurve nga kjo fatkeqësi.

Të gjithë ata që dhuruan dhe vazhdojnë ende të dhurojnë gjakun e tyre për këtë rast të tmerrshëm, duke mos pyetur çfarë kombësie kanë të lënduarit e duke dhënë gjakun e hu-

tet për tragjedinë e autobusit në autostradën Shkup-Tetovë, as numri i viktimave ose të lënduarve, kur ende vazhdonte aksioni i shpëtimit të të lënduarve, dikush si Ajo, në vend se të shprehë ngushëllime, e ndjen të nevojshme të shkruajë me "spica": Çfarë tragjedi dhe ironie: Karpallëk! E lexoj dhe ndalem si në poezitë hermetike me shumë simbolizëm për analizuar dhe të kuptuar "ç'ka dashur të thotë autori"? Një përpjekje e vogël për të frenuar veten e për të mos iu bashkëngjitur turmës kundër saj. Autorja, jo kushdoqoftë, po profesoreshë universitare, e njohur për frymën e saj rebele e luftarake, mund të jetë kreative. Është e dyta femër nga sfera akademike pas Najçevskës, që bën gafë që s'pritej. (Të tretën, që shpiku "teorinë shkencore" të shpërnguljes së të rinjve për shkak të vuajtjeve të dashurisë, nuk po e fus fare në teftër, ndaj dhe s'ia përmend as emrin). Një rrebesh akuzash ndaj saj në rrjetet sociale, aq të rënda sa më vinte veshitirë t'i lexoja, nuk më lenin të qetë pa analizuar kontekstin, madje me një përpjekje naive mos vallë zbuloj se e kanë keqkuptuar, se do ta kenë nxjerrë nga konteksti. Publoiku i gjerë e njeh Vankovskën si një luftëtare të denjë për ruajtjen e emrit kushtetues dhe kishte një koment të saj ditën e parë të ndërrimit të emrit se si qeveria na paska mashtruar, se nuk qenka Republic of Northern Macedonia, por Republic of North Macedonia, diç krejtësisht tjetër nga ajo çështje paraqitur deri tash.

Në shpjegimin e saj kishte diçka që duhej marrë seriozisht, por për këtë nuk kam çka të shtoj, në pjesën identitare maqedonase nuk e shoh veten, ajo le të merret me "të vetët". As për disponimin e saj kundër hyrjes në NATO s'kam çka të them. Por, çka është kjo porosi e kësaj radhe me rastin e tragjedisë në Lllaskarcë. Një fjali shumë e thjeshtë, madje në pikëpamje gramatikore "fjali e gjymtë", sepse nuk ka "kallëzues"(folje), ama me shumë domethënie: Çfarë tragjedi dhe ironie: Karpallëk!

Kush nuk e njeh historinë dhe mund të gabojë. Karpallëku është sinonim i ngjarjes tragjike të verës së vitit 2001, kur nga një shpërthim në një pritë, mbetën të vdekur dhjetë ushtarë të ARM-së. Një ngjarje e hidhur lufte që askush nuk do të donte ta kujtonte, sikundër dhe disa ngjarje tjera me shumë viktima nga ai konflikt(Luboteni, Stanet e Lubancit, dhjetë viktima të familjes Zymberi në Sllupçan...). Por çfarë është aluzioni i profesoreshës? Se në këtë lokalitet, Karpallëk, si ironi fati, ndodhin këso tragjedish(dëgjova dikush nga banorët të ketë thënë se aty ku ka dalë autobusi nga autostrada qenka vend i mallkuar, sepse paska pasur edhe më parë aksidente tragjike), apo, ashtu si shumëkush mund ta ketë kuptuar, që besoj as një logjikë më e sëmure, nuk do ta mendonte: Ja, Karpallëku u hakmor!(Karpallëku iu hakmor "atyre"...?) Apo çka drejtin tjetër mund të jetë

porosia, ç'lidhje ka kjo fatkeqësi komunikacioni me një situatë nga konflikti i fundit? Nuk dua të jem "kritik" i keq letrar që të nxjerr ndonjë mesazh "poetik" që as autori nuk e ka pasur idenë, por mbetem tepër i zhgënjyer që një intelektuale mundet në këto çaste pikëllimi të pakufi, ta çojë mendjen te një ngjarje me të cilën nuk mund të ketë asnjë lidhje. Dhe të ironizojë, siç tha Reisi i BFI-së (Ps. Deri në përfundim të këtij teksti, nuk kam lexuar ndonjë prononcim të profesoreshës Vankovska se ç'ka dashur të thotë, e as se e kanë keqkuptuar. Të paktën, një përpjekje për të larë veten...).

Në këto çaste kur dikush ka humbur më të afërmit, përveç Vankovskës, u gjetën edhe disa të tjerë, të panjohur për publikun e gjerë, të cilët nuk ditën t'i kontrollojnë ndjenjat e tyre, dhe kësaj tragjedi i dhanë edhe ngjyrimet politike. "Dita e parë e Maqedonisë Veriore...", kështu kishte shkruar njëri, i cili nuk ishte kënaqur me kaq, por e kishte personalizuar me djalin e deputetit të LSDM-së, Blagoja Tërpevski. Duke aluduar në të birin e tij që humbi jetën në këtë fatkeqësi, simpatizanti i një partie rivale, ka shprehur gëzimin që është fikur një jetë në lule të rinisë, duke thënë le ta përjetojë çka do të thotë të humbësh diçka tënden, duke aluduar në "fajësinë" e LSDM-së për ndryshimin e emrit. Çast "i përshtatshëm" dhe mënyrë "e përshtatshme" për këtë porosi makabër!

(Por, është një e vërtetë që pati një lapsus në fillim dhe në media u prezantua sikur ngjarja ka ndodhur në Karapallëk. Nuk dihet saktë se si pjesa e rrugës që kalon pranë një fshati të dukshëm, të lidhet me një grykë siç është Karapallëku, që gjendet disa kilometra më tutje, por në lajmet e para vazhdimisht përmendej Karpallëku. (Pasaktësi tjetër është se fshatin Lllaskarcë në një televizion e vendosën në Tetovë...)

HERONJTË E VËRTETË TË TRAGJEDISË

Kur jemi te kjo tragjedi, ku humbën jetën 14 veta, dhe shumë të tjerë e kanë jetën ende në rrezik, një mirënjohje publike meritojnë banorët e Lllaskarcës që dolën në shumicë fill pas aksidentit, për t'u dhënë ndihmën e parë të lënduarve, ata të cilët si ditën e mundën, me mundime mbinjerëzore u përpoqën t'i nxjerrin viktimat nga autobusi tërësisht i demoluar, ata që para se të mbërrinin shërbimet shëndetësore, dërguan në spitale grupin e parë të të lënduarve. Sigurisht se në saje të këtyre përpjekjeve, janë shpëtuar shumë jetë. Këtu nuk mund të mos përmenden ekipet shpëtuese të shërbimeve mjekësore në vendin e ngjarjeve e pastaj edhe dhjetëra mjekë që u angazhuan përtej orarit dhe mundësive të tyre fizike për të shpëtuar jetët në rrezik...

(Autori është kolumnist i rregullt i gazetës KOHA)

Vdekja nuk zgjodhi sipas etnisë viktimat e saj, ajo mori nga të gjithë... Le të jetë kjo leksion për ne që jemi ende gjallë që mos zgjedhim të japim respekt sipas etnisë apo fesë, por vetëm në emër të humanizmit!

manizmit! Falënderojmë me gjithë zemër banorët e Lllaskarcës dhe çdo njeri që ka ndihmuar të shpëtohen jetë nga autobusi i vdekjes. Falemnderoj në emër të banorëve të Gostivarit të gjitha mantelat e bardha të Spitalit Shtetëror dhe "8 Shtatori" që kanë punuar me dedikim maksimal duke bërë gjithçka për të shpëtuar sa më shumë jetë! Nuk falemnderoj, por përçmoj skajshmërisht të gjitha deklaratat antinjerëzore që janë bërë me këtë rast, dhe ftoj organet kompetente t'i japim ndëshkimin e duhur ligjor rasteve që kërkojnë të diskriminojnë edhe të vdekurit!

Unë jam takuar me familjarët e të gjithë viktimave, dhe ju dëshmoj që sytë e tyre, edhe pse të ndryshëm, disa maqedonas, disa shqiptarë, disa turq, dukeshin sy të njëjtë: sy të tmerruar! Mbi të gjitha aty nuk vdiqën shqiptarë, maqedonas apo turq, aty vdiqën djem dhe vajza të qytetit tonë, dhe vdekja e tyre është një tragjedi epike, e cila nuk është as dënim dhe as ndonjë hakmarrje koidenciale, është thjesht Fatkeqësi që mjerë aty ku bie! Shkaqet e aksidentit ende nuk dihen, por nuk bëj keq nëse them se gjithsesi duhet kontrolluar shpejtësia me të cilën udhëtoni, kushtet teknike të automjeteve që ngasni, do të jeni më të mbrojtur!

Trishtueshëm më duhet të epillogoj me të vdekurit... Do të kujtohet kudo kjo tragjedi, por aty në Gostivar tashmë është gdhendur 13 shkurti i 2019-ës, në familje, në lagje e fshatra, në të gjithë ne!

Mesazhi i vetëm që mund të marrim është se vetëm kur e humb diçka, ja kupton vlerën e vërtetë, ndoshta mund të bëhemi të mençur e të mos lejmë që t'a duam njëri-tjetrin vetëm pasi e kemi humbur, le të duam sa jemi gjallë, do kemi më pak pengje...do jemi më të fortë!

I përhershëm qoftë kujtimi i viktimave! Zoti i lehtësoftë sa më shumë zemrat e tyre, i qofshim falë Vullnetit të Tij!

Vdekja nuk zgjodhi sipas etnisë viktimat e saj, ajo mori nga të gjithë... Le të jetë kjo leksion për ne që jemi ende gjallë që mos zgjedhim të japim respekt sipas etnisë apo fesë, por vetëm në emër të humanizmit!

(Autori është kolumnist i rregullt i gazetës KOHA)

FJALËKRYQI KLASIK

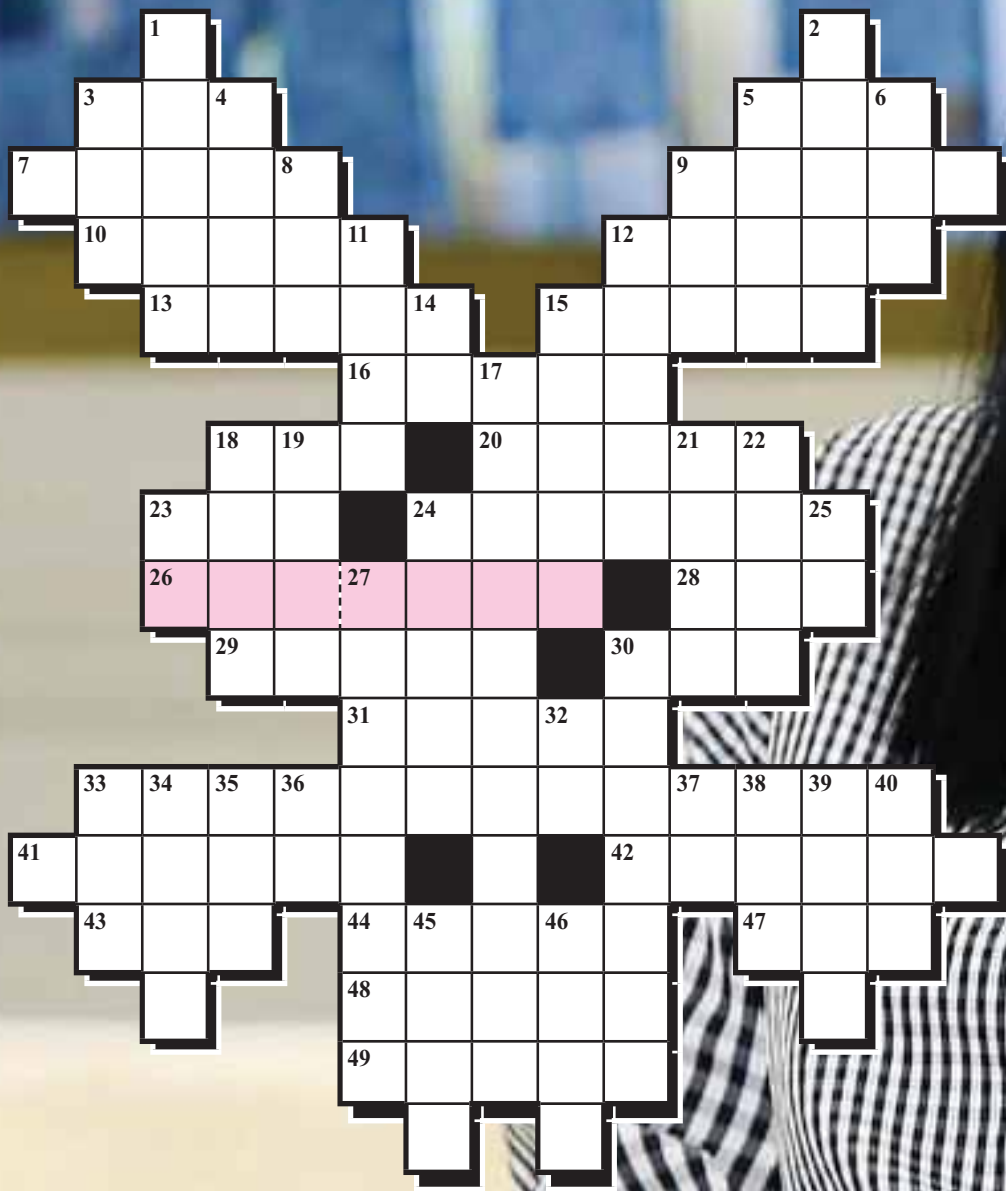

HORIZONTALISHT: 3. Partneri i Xherit; 5. Ndajfolje, atëherë; 7. I shkretë, i braktisur (bised.); 9. Vendluftimi; 10. Malësor; 12. Simbol i një shteti; 13. Përzjerje e çimentos me zhavorr e me ujë; 15. Morali; 16. Organizatë Joqeveritare kushtuar Demonstratave të vitit 1968; 18. Këngëtari Stivens (Jusuf Islam); 20. Strajca; 23. Luaj; 24. Dantellë (bised.); **26. Moderatorja shqiptare në foto;** 28. Ceremoni; 29. Që lidhet me Vietnamin e vjetër; 30. Këngëtarja Oksa (Iliriana Hoxha); 31. Ushtrime fizike; 33. Kombajnmat automatikë; 41. Krevati; 42. Krenohem; 43. I papastër; 44. Ani i femrës; 47. Mbreti nga Mahabharata, i cili e humbi shtetin në bixhoz; 48. Monitor; 49. Ati, Biri dhe Shpirti i Shenjtë.

VERTIKALISHT: Mal në kufirin Shqipëri - Maqedoni (e Veriut :); 2. Frika para shfaqjes; 3. Skuadër, ekip; 4. Pyje; 5. Përket (me dorë); 6. Pjesa e majtë a e djathtë e një sendi; 8. Sport i të notuarit; 9. kali i shalës; 11. Titull aristokratësh, grof; 12. Fillim; 14. Nikeli; 15. Lubjana e vjetër; 17. Pjesë e gjeometrisë, që studion trupat gjeometrikë në hapësirë; 18. Ena për të nxjerrë ujë nga pusi; 19. Thirrje në namaz; 21. Kryeqyteti i Zvicrës; 22. Mahia e çatisë; 23. Litiumi; 24. Shpejtësia me të cilën luhet një pjesë e muzikës; 25. Inicialet e autorit Tupja; 27. Vënia e maskave (sh.); 30. Prijësi i kozakëve; 32. Rubidiumi; 33. Asociacioni ndërkombëtar i tenisit; 34. Përgëzim; 35. Enë kuzhine e thellë; 36. Organizata Terroriste; 37. Inicialet e aktorit Briner; 38. Kumbar; 39. Pemë me lëvozhgë të fortë (sh.); 40. Shufër e hollë metali; 45. Veza e peshkut; 46. Gradë në një shkallëzim hierarkik a në një shtresim shoqëror.

Kakuro

5x5 dhe 6x6

Kakuroja është kombinim i fjalëkryqit dhe Sudokut. Në vend të shkronjave shënohen numra edhe atë prej 1 deri 9. Numrat nuk duhet të përsëriten as horizontalisht e as vertikalisht. Numrat brenda fushave duhet t'i japin shumat, të cilat janë dhënë në skajet e fushave që duhet të plotësohen.

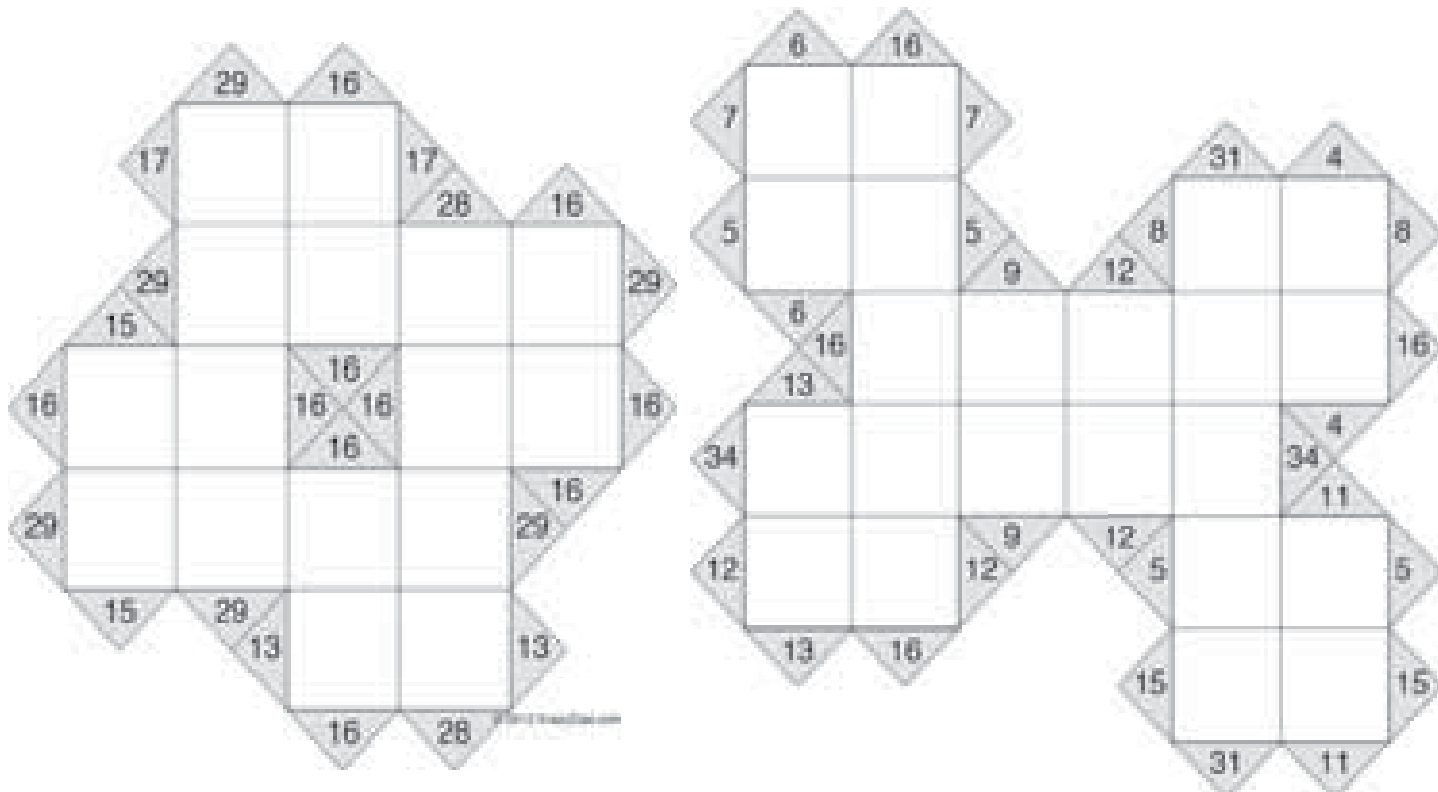

Koha, e shtunë, 16 shkurt 2019

K O H A e lirë
për më të rinjtë

mini FJALËKRYQI

Plotësojeni fjalëkryqin sipas figurave të dhëna!



Labirinti

Cilën rrugë duhet ta kalojë çupa që të zbresë nga kalaja?

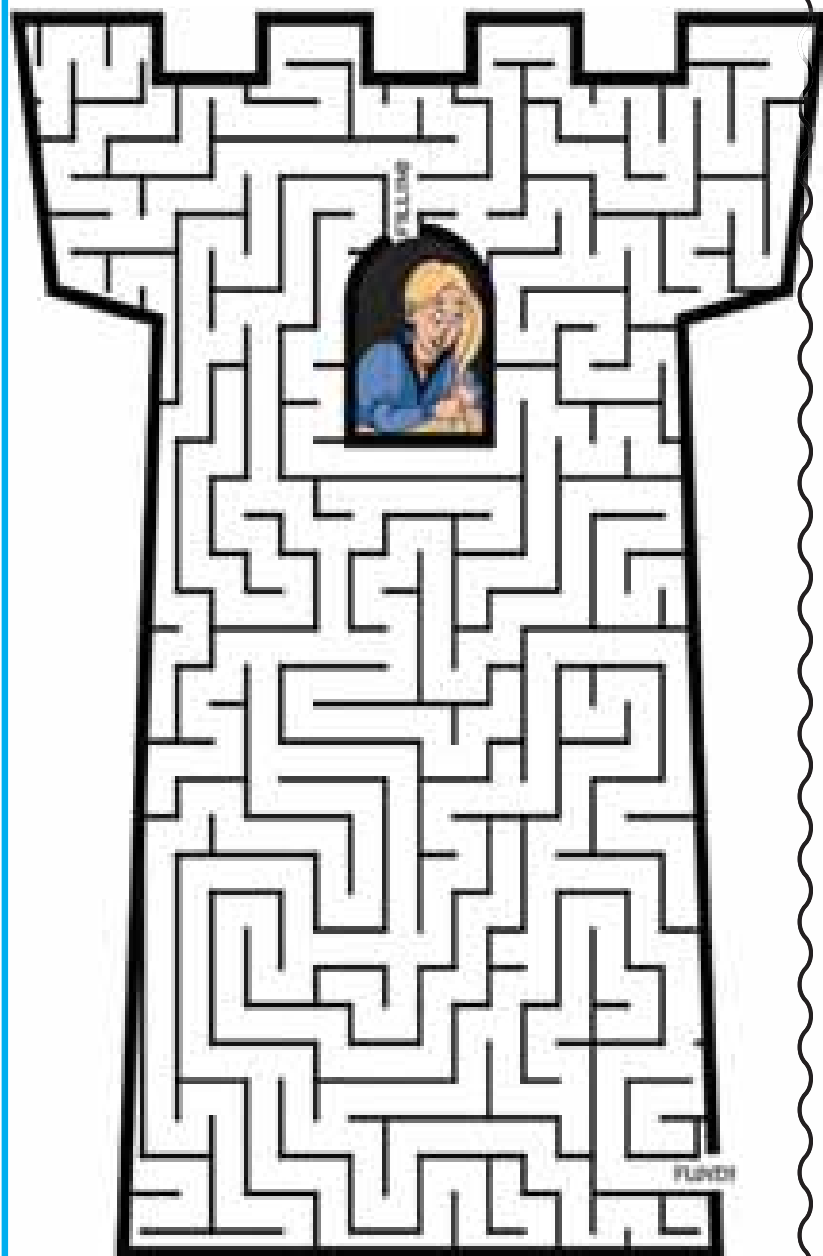

20 dallime

Gjejini dallimet të këto dy fotografi!

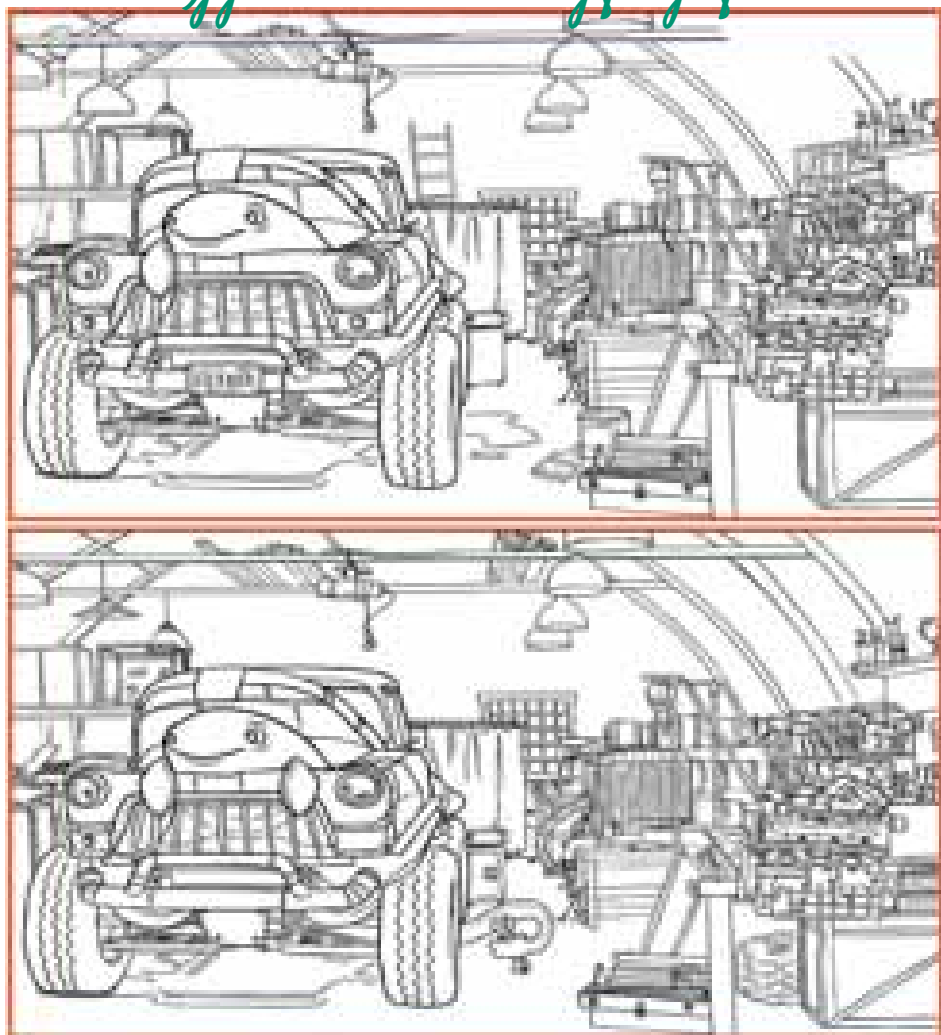

Fshehësira

Ku fshehen figurat e dhëna?



SUDOKU "më i madh se"

Përdoren numrat prej 1 deri 9. Vlejnë rregullat e sudokut. Shenja ">" paraqet relacionin "është më i madh se".

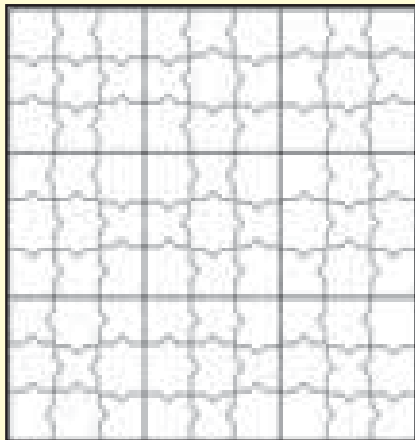

KENKEN

Përdoren numrat prej 1 deri 6. Vlejnë rregullat e sudokut. Numrat tregojnë rezultatin, ndërsa shenjat pranë numrit, operacionin matematikor.

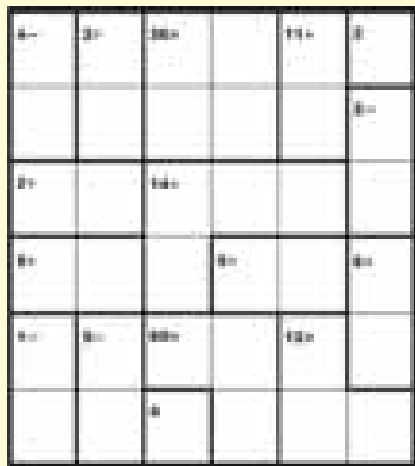

ARUKONE (Çiftimi)

Bashkoni me vija numrat e njëjtë (çiftet). Vijat nuk guxojnë të priten. Duhet të përfshihen të gjitha fushat!

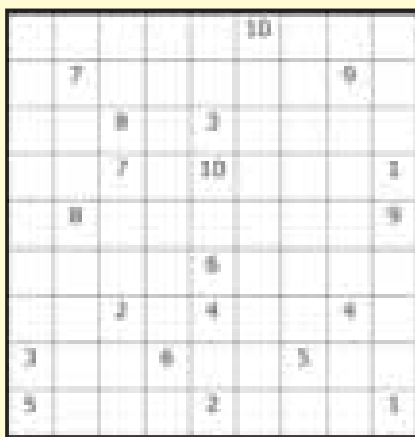

NONOGRAMI

Nxini fushat sipas numrave të dhëna. Numrat e dhëna e tregojnë numrin e fushave që duhet të nxihen.

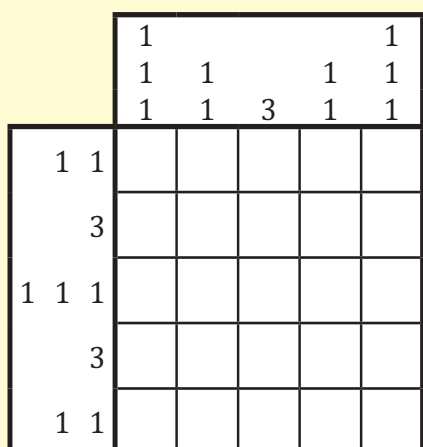

mini SKANDI me anagrame



Përveç anagramit përkujtitor, më poshtë janë dhënë edhe dy anagrame lidhur me akademikun kosovar në foto.

Anagrami 1

(Revistë shkencore)

AI PO MBRON
LUGJE MAGJIKE
(P=L)

Anagrami 2

(Fshat në Medvegjë)

PA TULLA

RREGULLI NË TË NGRËNË E NË TË PIRË, PEHRIZI	AKADEMIKU KOSOVAR NË FOTO	ERBIUMI	ANAGRAMI 2, FSHATI I LINDJES SE AKADEMIKUT NË FOTO	KËNGËTARJA SHAHINI
D				
BIMË METRUNG TË TRASHË E NË DEGË (SH.)				
RUMANIA		PEJA		
ISH POLITIKANI KOSOVAR, KURTESHI		KRYEQYTETI I ANGLISË		
SHKRONJA FOINJE				
ANAGRAMI 1 (PJESA E DYTË), VEËPËR E AKADEMIKUT NË FOTO	A	BANORË E UJDIHESËS SKOTLANDEZE, ULVA	QYTET NË SLOVENI	
			QYTET NË SPANJË	
KRYEQYTETI I SLOVENISË				MBRETI I ITAKËS, IATI ODISEUT
LLOJ DRURI (ÇAJ)			JURIS DOCTOR	LITRI
KALORËSIA			DHËNIET E NË MALLI TË PAGUAR MË PARË	QË LIDHET MË FENË MYSLIMANË
K				
BANORË E NË QYTETI JAPONËZ				
OSMIUMI		6 ROMAK		LUFTËRAT ROMAKE
		AVITJA		PORTE
KOMPANI TËTOVARE NË ZONËN E LIRË			LATINISHT (SHKURT)	
			VOZË DRURI, KADE	
OZONI		QARI		
		UNIONI I GUJETARËVE		
ANAGRAMI 1 (PJESA E PARË), VEËPËR E AKAD.				AUTORI KOSOVAR, MEHMETI
PASTËRTIA				
H				GJERMANIA
				RADIUMI
KALIUMI		METRI		
		RENTGENI	FUTBOLLISTI FRENÇ, TIERI	
			TEMPERATURA	
QË LIDHET MË NË SHTET AFRIKAN				

Sudoku

i lehtë

		5	8		2		6	
	6		3		4	9		
7				1				
6	7		9				8	3
		1				6		
9	8				1		4	5
				5				4
		4	6		3		9	
3		4		9	8			

mesatar

			9	8		7		6
6				7	1	5		4
	1			4				7
2	3						8	1
9				1			3	
5	8							
			1	6				
1	6			5	4			7

i vështirë

				2				3
6	8			1				
		1	4					
				9		1	4	
							3	7
	6			8				
4	9							
		6						2
1	7							

8	9	5						
3				1		9	5	
					6	2		
			5	3	6			
	1		4	8		6		
		6	7	1	9	8		
	5	1						
2	4			7			6	
					2	5	7	

		4	2		7	8		
	9	7			5	1		
			9					
3				4			5	
		6	9		1	7		
4		3					9	
			6					
	6	5			9	7		
	1	7		8	2			

	2	8	7					
8		4	1	3				
					7			
2	3	9	8		5	6		
	8					4		
1	9	2	6		7	3		
		2						
			5	6	1			2
			3	9	8			

Koha, e shtunë, 16 shkurt 2019

ARITMOGRIFI

Përgjigjet i shënori në rrjetin me numra (mbi foto). Pastaj, sipas rregullit "numri i njëjtë - shkronja e njëjtë", shkronjat e fituara bartni në tabelën tjetër. Do të fitoni: këngëtarën kosovare, fituesen e dy çmimeve të para në shpërblimeve në festivalin "Grammy Award 2019", si dhe 12 këngë të saj.

VERTIKALISHT:

1. Torollak, teveqel
2. Tretet, bluhet
3. Ndërtesë e veçantë ku ruhen aeroplanët
4. Që lidhet me Greqinë e lashtë ose me grekët e vjetër
5. Fletëz për barna
6. Burrë shteti francez, Charl
7. Boshti
8. Mizë afrikane helmuese
9. Vepër letrare
10. Simboli ndërkombëtar për "ndihmë"
11. Shpejtësi, vrull
12. Grup prej dy këngëtarësh
13. këngëtarja Luma
14. Gjerdan fishekësh
15. Qytet në Zvicër
16. Pjesa e prapme e shputës së këmbës
17. Ai që i bie cyles
18. Këmbëngul

1	2	3	4	5	6	7	8	9	10	11	12	13	14	15	16	17	18	19
20	21	22	23	24	25	26	27	28	29	30	31	32	33	34	35	36	37	38
39	40	41	42	43	44	45	46	47	48	49	50	51	52	53	54	55	56	57
58	59	60	61	62	63	64	65				66	67	68	69	70	71	72	73
74	75	76	77	78	79							80	81	82	83	84	85	
86	87	88	89	90										91	92	93	94	
95	96															97	98	
99	100																101	



6	31	76	83	19	75	67		77	72		42	29	49	20		70	24	16	9	53	99	71		2	98			
									W																			
66	100	35	88	17	7	101	3	32	52		96	79	36	43	78	97	64	46	74	94	37		63	69	59	14		
73	87	57		28	93	13	61	85	30	55	23	33	40	92		56	22	48	84	58	90	80	18	27		4		
50	82	95		44	62	41	47	51	81	15		11	21	54	89	10	34	8	26			1	5	65	68	86	45	
				60	91	39	12	25	38																			

LABIRINTI

DALLIMET

FSHËHSIRA

N	E	R	I	T	R	E	A	N
A	R	I	M	A	N	R	I	D
D	E	N	A	V	E	N	A	D
E	M	I	M	E	M	E	M	E
I	M	I	F	I	M	I	M	I
T	A	R	L	E	A	R	L	A
R	L	R	O	S	V	I	L	R
E	S	E	N	A	R	I	T	A
A	V	A	R	I	A	V	A	R
L	B	L	I	J	D	L	L	L
A	N	A	J	B	A	N	A	A
A	Z	O	L	L	A	A	A	A
P	E	R	P	E	R	P	E	R
N	I	D	R	U	N	I	D	R
A	D	I	E	T	A	D	I	E

ARUKONE

SUDOKU "S"

NONOGRAMI

KENKEN

mini FJALËKRYQI

mini SKANDI me anagramë

FJALËKRYQI KLASIK

KAKURO

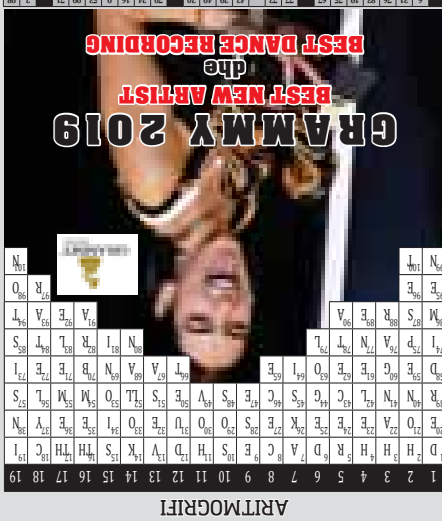

ISP rekomandon që dispozitat që lidhen me nenin 88 të Kodit Zgjedhor apo me legjislacionin e partive politike, për ndalimin e përdorimit të burimeve shtetërore në fushatën elektorale, përfshirë logo, simbole, reklama identifikuese, etj, meritojnë një trajtim më të plotë dhe me shtrirje në kohë nga momenti kur del dekreti i Presidentit të Republikës për datën e zgjedhjeve

SHQIPËRI, NISIN PUNËSIMET NË KËMBIM TË VOTËS



Punësimet me kontratë të përkohshme kanë nisur të aplikohen në funksionin të fushatës elektorale për zgjedhjet e 30 qershorit. Praktika të tilla punësimi sipas Institutit të Studimeve Politike kanë nisur të zbatohen jo vetëm nga partia në pushtet, PS-ja, por edhe nga ato bashki që drejtohen nga ana e opozitës. Konkretisht shqetësimi lidhet me faktin e logos "Shqipëriaqeduam.al", e cila është simboli i PS-së në fushatën e shkuar për zgjedhjet parlamentare, por që është bërë pjesë e aplikimeve online të këtij portali në çdo institucion qendror, agjenci dhe lokal.

"ISP ka evidentuar raste të orientimit të investimeve shtetërore e bashkiake në funksion të objektivave elektorale, të përdorimit të simboleve partiake në zyrat shtetërore (KQZ ka adresuar shkresë në të gjitha institucionet shtetërore për heqjen e fotos me simbole partiake nga portali shtetëror www.shqipëriaqeduam.al), ka evidentuar aplikime të praktikës së kontratave të përkohshme në prag

të fushatës elektorale apo elementë të tjerë, të cilët mund të përbëjnë cenim të standardeve zgjedhore. Monitorimi dhe evidencat tona kritike nuk lidhen vetëm me qeverinë qendrore, por edhe me bashkitë Durrës, Kamëz e Vlorë, ku drejtojnë parti dhe koalicione të ndryshme politike", thuhet në reagimin e ISP-së.

SHQIPËRIAQEDUAM, PORTALI QË U LANCUA NGA KRYEMINISTRI QË ISHTE SIMBOLI I FUSHATËS ELEKTORALE

Për të shmangur këtë situatë, e cila krijohet nga mungesa e vakuumit ligjor, ISP i është drejtuar me anë të letre KQZ-së dhe dy bashkëkryetarëve të komisionit të posaçëm për reformën zgjedhore, socialistes Blerina Gjylameti dhe demokratit Oerd Bylykbashi. Mbi bazën e kësaj letre kërkohet që ndryshohet ligji elektorale dhe ai për partitë politike.

ISP rekomandon që dispozitat që lidhen me nenin 88 të Kodit

Zgjedhor apo me legjislacionin e partive politike, për ndalimin e përdorimit të burimeve shtetërore në fushatën elektorale, përfshirë logo, simbole, reklama identifikuese, etj, meritojnë një trajtim më të plotë dhe me shtrirje në kohë nga momenti kur del dekreti i Presidentit të Republikës për datën e zgjedhjeve.

Gjithashtu propozohet që partitë politike duhet të përfshihen në aplikimin e dënimeve kryesore që parashikon Ligji "Për Përgjegjësinë Penale të Personave Juridik". Ky ligj ka si objekt marrjen në përgjegjësi penale dhe caktimin e masave ndëshkuese (Kryesore dhe Plotësuese) që ushtrohen ndaj subjekteve juridike, krahas atyre me natyrë administrative.

LOGO E PLATFORMËS ME ZYRAT E HIPOTEKËS

ISP propozon amendimin e Nenit 173 të Kodit Zgjedhor, ku krahas sanksioneve për shkelje të rregullave mbi financimin e

zgjedhjeve, të cilat ndëshkohen me gjoba në ngarkim të subjekteve politike si dhe ndaj donatorëve e partive politike, duhen parashikuar sanksione të posaçme për çdo titullar, zyrtar apo institucion shtetëror dhe ent publik, i cili në mënyrë të paligjshme është vërtuar se ka ofruar në kundërshtim më ligjin burimet e tij njerëzore ose materiale në favor të subjekteve të caktuara politike.

ISP propozon amendimin e Nenit 92 pika 3 e Kodit Zgjedhor, duke parashikuar në mënyrë eksplicite në këtë dispozitë shmanjen e çdo forme të konfliktit të interesit midis audituesit financiar të emëruar nga KQZ dhe subjekteve politike. Mendojmë se kjo dispozitë duhet harmonizuar në referencë edhe me ligji "Për Parandalimin e Konfliktit të Interesave në Ushtrimin e Funksioneve Publike".

Një ndër propozimet e tjera që ISP-ja propozon është ndryshojë neni që parashikon deklarimin e fondeve për donacionet, duke kërkuar heqjen e kufirit që është në ligjin "Partitë Politike".

"Kërkojmë që Partitë Politike të deklarojnë dhe publikojnë çdo fond të dhuruar, duke hequr kufirin prej 100 mijë lekësh të vendosur aktualisht. Mendojmë se kjo do të rritë standardet e transparencës dhe informimit të subjekteve politike karshi publikut", thuhet në propozimin e ISP-së./ Gazeta-si.al

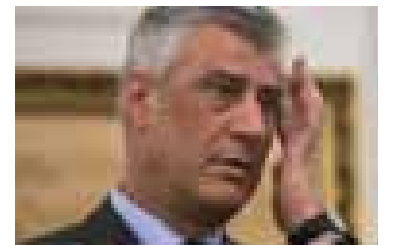

Thaçi për AP: S'ka ftohje të marrëdhënieve mes SHBA-së dhe Kosovës

Presidenti i Kosovës, Hashim Thaçi, ka thënë të enjten për "Associated Press", se mendon që është një "momentum i mirë", këtë vit, për arritjen e një marrëveshjeje për normalizimin e raporteve me Serbinë. Kosova feston çdo vit përvjetorin e pavarësisë së saj, të shpallur më 17 shkurt 2018. Kosova është e njohur nga 116 vende, shkruan "AP", por jo edhe nga vendi prej të cilit e ka shpallur pavarësinë në mënyrë të njëanshme, Serbia. Kosova është një tregim suksesi, thotë presidenti Hashim Thaçi në një intervistë dhënë "Associated Press".

"Pavarësia e Kosovës ka sjellë me shumë paqe dhe stabilitet në Ballkanin Perëndimor", ka thënë Thaçi. Ai përmendi përkrahjen e fortë të Shteteve të Bashkuara të Amerikës dhe të Bashkimit Evropian, si dhe zotimin e Rusisë për të pranuar një marrëveshjeje në mes të Prishtinës dhe Beogradit.

"Kemi shumë sfida përpara, të cilat duhet të zgjidhen nëpërmjet dialogut me Serbinë, që filloi në vitin 2011, i ndërmjetësuar nga BE-ja", tha ai. Sidoqoftë, bisedimet kanë ngecur. Vitin e kaluar, Kosova vendosi një taksë prej 100% për produktet e Serbisë, derisa Beogradi t'ia njohë asaj sovranitetin dhe derisa Beogradi të mos e pengojë anëtarësimin e saj në organizata ndërkombëtare. Serbia ka thënë se kjo tarifë po i kushton shumë bizneseve të saj dhe se nuk do të marrë pjesë në dialog deri kur të hiqet kjo masë. Thaçi ka inkurajuar qeverinë e tij që ta suspendojë përkohësisht këtë tarifë, duke thënë po ashtu se Serbia nuk duhet ta kushtëzojë me të dialogun. Uashingtoni dhe Brukseli kanë bërë thirrje për heqjen e tarifës. Prishtina, deri më tash, nuk i është përgjigjur kësaj thirrjeje. Kryeneçësia e Kosovës duket se ka zemëruar Uashingtonin, partnerin më të madh strategjik të Kosovës. Një gjeneral i ushtrisë, i cili pritej ta vizitonte Kosovën për nder të përvjetorit të 11 të pavarësisë, e anuloi udhëtimin e tij.

"Megjithatë, nuk ka ftohje (nga SHBA) ndaj Kosovës si një vend ose ndaj popullatës së saj", ka thënë Thaçi. Këtë ai e ka thënë duke e kanalizuar pakënaqësinë amerikane vetëm ndaj vendimeve qeveritare.

Liderët e Kosovës të ndarë rreth pezullimit të taksës

Platforma për bisedime, e hartuar nga Ekipi negociator dhe e prezantuar edhe para presidentit, kryeministrit dhe kryetarit të Kuvendit, do t'i dorëzohet për miratim Kuvendit të Kosovës. Por, pavarësisht miratimit ose jo të këtij dokumenti, mbetet e paqartë çështja e vazhdimin të dialogut politik ndërmjet Kosovës dhe Serbisë për shkak të tarifës doganore 100 për qind që Kosova e ka vendosur ndaj produkteve nga Serbia dhe Bosnjë Hercegovina.

Kryeministri i Kosovës Ramush Haradinaj dhe ambasadori amerikan në Prishtinë, Philip Kossnet, gjatë një takimi të zhvilluar ditë më parë. Presidenti i Kosovës, Hashim Thaçi, dhe kryetari i Kuvendit, Kadri Veseli, kanë propozuar që Kosova të pezullojë taksën, siç kanë kërkuar edhe Shtetet e Bashkuara të Amerikës dhe Bashkimi Evropian, në mënyrë që dialogu ndërmjet Kosovës dhe Serbisë në Bruksel të vazhdojë.



Ishte përfolur si mundësi, që bashkë me platformën të përfshihet edhe një aneks, sipas të cilit, Qeveria do të pezullonte përkohësisht taksën për t'i dhënë shans dialogut.

Megjithatë, këtë mundësi e ka kundërshtuar kryeministri i Kosovës, Ramush Haradinaj, i cili vazhdon t'i mbetet besnik taksës, pavarësisht thirrjeve nga Uashingtoni dhe Brukseli.

Haradinaj tha të enjten se pas konsultimeve me Ekipin negociator në dialogun me Serbinë, është

rënë dakord që platforma e dialogut të kalojë në Kuvendin e Kosovës.

Këto deklarata, Haradinaj i bëri pas takimit që zhvilloi me Ekipin negociator, ku tha se morën pjesë edhe krerët shtetërorë.

Kryeministri Ramush Haradinaj vazhdon të këmbëngulë se taksë do të hiqet vetëm kur Serbia ta njohë shtetin e Kosovës. Ai tha të enjten se nuk ka biseduar me askënd për temën e taksës pavarësisht kërkesave nga faktori ndërkombëtar, e në veçanti ame-

rikanët.

I pyetur nga gazetarët për deklaratat e presidentit të Kosovës, Hashim Thaçi, se me mospezullimin e taksës, Kosova po i dëmton raportet me Shtetet e Bashkuara të Amerikës, kryeministri Haradinaj tha se "askush nuk është zëdhënës i SHBA-së".

"Amerika flet vetë, as presidenti, as unë, as askush nuk është zëdhënës i Amerikës. Nuk kanë nevojë që dikush të flasë për ta, ata flasin vetë, dinë të flasin, i shpjegojnë gjërat", u shpreh Haradinaj.

Para pak ditësh përfaqësuesit e lartë të Kosovës kanë pranuar edhe një letër nga zyrtarë të lartë amerikanë, të cilët kanë shprehur zhgënjimin e tyre lidhur me mospezullimin e taksës doganore, ndaj mallrave nga Serbia dhe Bosnjë e Hercegovina.

Në letër thuhet se "është e pabesueshme" që Kosova po injoron kështillën e Shteteve të Bashkuara për pezullimin e taksës doganore.

PAKTI I ÇARMATIMIT, NË PIKËN ZERO

Çfarë do të ndodhë tani pas deklarimit të Moskës dhe të Uashingtonit se do t'ia kthejnë krahët Paktit të Çarmatimit? Ministrat e Mbrojtjes së NATO-s këshillohen për herë të parë për konsekuencat e mundshme



NATO-ja është trazuar qëkur Moska ka thënë se do të dalë edhe ajo nga Pakti i Çarmatimit INF si reagim ndaj daljes së SHBA-së. Si duhet t'i përgjigjet Aleanca Veri-atlantike rrezikut të raketave ruse? Gjendja është "serioze", tani duhet menduar për një "botë pa Paktin e Çarmatimit", tha sekretari i përgjithshëm i NATO-s, Jens Stoltenberg. Aleanca transatlantike nuk do që të nxihet për ta gjetur përgjigjen e përshtatshme. Kjo u bë e qartë që në fillim të takimit dyditor të Këshillit të Mbrojtjes së NATO-s në Bruksel, takimin e parë të NATO-s qëkur SHBA-ja, e mbështetur nga NATO-ja bëri të qartë në fillim të shkurtit se vetë do të dalë nga Pakti i Çarmatimit INF të lidhur me Rusinë, për raketat me rreze të mesme veprimi, të afta për t'u përdorur si armë atomike.

A PËRJASHTOHET MUNDËSIA E GARËS SË ARMATIMEVE?

Në momentin aktual, thotë ministrja gjermane e Mbrojtjes Ursula von der Leyen, Aleanca nuk punon as për të përjashtuar, as për

të vendosur hierarki, as për të përfshirë. Shumë më tepër duhet lënë kohë për të diskutuar, për të vendosur në tavolinë një "propozim të arsyeshem dhe të mençur". Ministrja e Mbrojtjes nuk e përjashton për herë të parë mundësinë e një përfortimi atomik të Evropës: "Pikërisht, meqenëse ndodhemi në fillim të diskutimit është e rëndësishme që të mos fillojmë të hierarkizojmë ose të nxjerrim jashtë pika të veçanta, por të vendosim në tavolinë vërtet të gjithë gamën e çështjeve".

Për maturi në reagimet ndaj daljes prej marrëveshjes, e cila që prej 1987 ka parashikuar ndalimin e armëve atomike me rreze të mesme veprimi që ndizen nga toka, përpiket edhe ambasadorja amerikane Kay Bailey Hutchison, e cila në bisedë me "Deutsche Wellen" thotë: "Ne nuk kemi si synim të krijojmë diçka të re në Evropë. Aq më tepër atomike". Kështu ajo konfirmon linjën aktuale të NATO-s.

Sekretari i përgjithshëm i NATO-s, Jens Stoltenberg, thekson në takimin e ministrave të Mbrojtjes së NATO-s, se nuk synohet operimi i "përfortimit atomik me mbështetje nga toka në tokën evropiane", raporton DW-ja.

NATO-ja KËRKON MATURI

Në rrethet e NATO-s thuhet se Aleanca do të këshillohej keq nëse do të përgjigje me shpejtësi ndaj sjelljes së Rusisë. "Politikën 'Raketat me raketa' nuk e kemi ushtruar as në të kaluarën", thotë Stoltenberg. Njëkohësisht sekretari i përgjithshëm thotë se NATO-ja ndodhet në një "proces të vazhdueshëm të përshtatjes". Nëse Rusia nuk i kthehet Paktit të Çarmatimit "NATO-ja duhet të përgjigjet". Çfarë do të thotë kjo konkretisht, mbetet e hapur.

Por i qartë është plani kohor. SHBA-ja ka njoftuar për një afat gjashtëmuor daljeje nga Pakti INF, thotë një zëdhënës i NATO-s.

Kjo i jep kohë Moskës që të kthehet te Pakti. Deri në muajin gusht Rusia ka shansin "të marrë një herë frymë mirë", thonë diplomatët e NATO-s. SHBA-ja ka "marrë frymë thellë shumë herë", duke pasur parasysh shkeljet, që Rusia ia ka bërë Paktit të Çarmatimit.

GJASHTË MUJ KOHË PËR TË MARRË FRYMË

Bëhet fjalë për zotërimin e sistemit me rreze të mesme veprimi "SSC-8", tipi "9M729". Ky sistem është në gjendje të hedhë në ajër raketa, që mund të jenë të pajisura me kokën e një rakete atomike dhe që mund të shkojë më shumë se 2000 kilometra larg. Pakti i çarmatimit ndalon raketat atomike me rreze të mesme veprimi me distanca 500 deri 5500 kilometra. Rusia e ka dhënë radiusin maksimal të "SSC-8" me 480 kilometra, pak më poshtë sesa kufiri i lejuar. NATO-ja thotë se "ka arsye të mira

për të menduar se këto të dhëna nuk janë të sakta".

Të dhënat e muajve të fundit tregojnë, thotë Stoltenberg, se Rusia i kërkohet urgjentisht që t'i kthehet kuadrin të Paktit, domethënë të shkatërronë sistemin e përmendur me rreze të mesme veprimi. Njëkohësisht kërkohet që kontaktet diplomatike të mbesin. Pak vëmendje ministrat e NATO-s i kushtuan kësaj here buxhetit të mbrojtjes.

Sekretari i përgjithshëm i NATO-s tregohet i kënaqur ndryshe nga herët e tjera kur buxheti ka qenë arsye për grindje të vërteta. "Të gjithë anëtarët e NATO-s kanë dhënë më shumë para për mbrojtjen", tha Stoltenberg. Gjashtëmbëdhjetë anëtarë do të arrijnë deri në vitin 2024, synimin e deklaruar për të dhënë për mbrojtjen dy për qind të prodhimit të brendshëm bruto. Gjermania, e cila planifikon 1,5 për qind, nuk është pjesë e tyre./DW

LIDERËT E RUSISË, IRANIT DHE TURQISË, MARRËVESHJE PËR TË "PASTRUAR" IDLIBIN

Moska është e gatshme të ndihmojë Assadin të rimarrë territorin nga rebelët dhe militantët, duke përfshirë përfundimisht provincën veri-perëndimore Idlib, por Ankaraja, e cila ka bërë thirrje që udhëheqësi sirian të largohet nga pushteti, deri tani ia ka dalë me sukses



një samit në Rusinë jugore, për të peshuar të ardhmen e Sirisë, me presidentin turk Tayyip Erdogan dhe presidentin iranian Hassan Rouhani.

Të tre vendet kanë forca në terren në Siri, ku ata kanë koordinuar përpjekjet e tyre përkundër prioritetëve dhe interesave nganjëherë të ndryshme.

Por tensionet mes Moskës dhe Ankarasë mbi Sirinë janë rritur në muajt e fundit, të nxitur pjesërisht nga një tërheqje e planifikuar e forcave amerikane, e cila premtion

të çlirojë territorin e kontrolluar nga forcat amerikane apo të mbështetura nga SHBA, duke nxitur një garë për të mbushur vakumin nëse dhe kur ai të krijohet.

Para takimit, Kremli e kishte bërë të qartë se donte një dritë jeshile për veprim në Idlib, ku thuhej se militantët islamikë kanë bërë rrugë të rëndësishme pavarësisht nga gjendja teknike e zonës si një zonë e çmilitarizuar e mbështetur nga Moska dhe Ankaraja.

"Ne nuk duhet të mbajmë me prezencën e grupeve terroriste në

Idlib", u tha Putini homologëve të tij, Erdogan dhe Rouhani. "Kjo është arsyeja pse unë propozoj që të marrim parasysh hapat konkrete që Rusia, Turqia dhe Irani mund të ndër marrin, për të shkatërruar tërësisht këtë vatrë të terroristëve".

Në fund të samitit, Putin tha se të tre vendet kishin rënë dakord të merrnin hapa shtesë të paspecifikuar, një formulë e përdorur në takimet e mëparshme, por nuk thonin se çfarë ishin. Dmitri Peskov, zëdhënës i Putinit, u tha agjencive ruse të lajmeve se asnjë marrëveshje e re ushtarake për Idlibin, nuk ishte pajtuar me aleatët.

Rouhani kishte thënë se ai mbështeti veprimet e ashpra, por Erdogan ishte më i kujdesshëm. Ai nuk i është përgjigjur sugjerimit të Putinit për një plan të përbashkët në fjalimet e tij të hapjes dhe pas samitit tha se Turqia do të vazhdojë të bëjë gjithçka që mundet për të stabilizuar Idlibin. Por ai gjithashtu përsëriti një paralajmërim që ka bërë shpesh për nevojën

që të mos shkaktojë një katastrofë humanitare atje.

Moska është e gatshme të ndihmojë Assadin të rimarrë territorin nga rebelët dhe militantët, duke përfshirë përfundimisht provincën veri-perëndimore Idlib, por Ankaraja, e cila ka bërë thirrje që udhëheqësi sirian të largohet nga pushteti, deri tani ia ka dalë me sukses.

Ajo ndërmjetësoi një marrëveshje me Rusinë në shtator për të zbatuar një zonë të çmilitarizuar në Idlib. Marrëveshja, e cila parashikoi pastrimin e krahinës së pasur me armë të rënda dhe xhihadistë, ndihmoi në shmangien e një sulmi të qeverisë siriane në rajon, bastionin e fundit të madh të kundërshtarëve të Asadit pas pothuajse tetë viteve të luftës.

Por Moska është ankuar që Turqia nuk ka bërë aq sa duhet për të mbajtur anën e saj dhe se militantët islamikë që i përkasin grupit të Frontit Nusra, kanë marrë kontrollin e shumicës së Idlibit.

Putini, një nga aleatët më të ngushtë të presidentit sirian Bashar al-Assad, po fliste pasi priti

“Në Mes”, filmi me metrazh të shkurtër që e solli Kosovën për herë të parë në Berlinale është debutimi i Samir Karahodës. Një poezi fotografike për Kosovën rurale.

BERLINALE: ME TRUP NË EVROPË, ME ZEMËR NË KOSOVË



Një sekuençë: Një tufë pëllumbash tek pushojnë mbi çatinë e zbardhur nga bora, befaz ikin fluturimthi nga çatia, në tufë. Për një hop kulmi i shtëpisë mbetet i zbrazët. Pastaj kthehen dy sorra që duken se hulumtojnë terrenin. Në këtë peizazh monoton me dëborë seç ka diçka shqetësuese, paralajmëruese.

Një citat i një personazhi: “Nëse do të gjenin punë, do të ktheheshin që nesër”. Fjala është për të bijtë, të cilët gjenden në mërgim, e për të cilët folësi ka ndërtuar nga një vilë katërkatëshe: Pesë djem, pesë vila, të tëra njësoj. Një citat nga biseda me autorin e filmit: “Kam ndenjur dikur me një mërgimtar në Vjenë. Kishte tërë jetën në Austri, por për sa ndenja unë me të, ai 90 përqind të kohës foli vetëm për Kosovën”.

PAKTI I HESHTUR I TRADITËS

“Nuk e di,” thotë personazhi i parë, “nëse këto shtëpi do t’ju pëlqejnë djemve.” Pesë djem dhe pesë vajza ka ai dhe të pestë djemve u ka ndërtuar nga një vilë trekatëshe. Një tjetër, vëllai i madh, u ka ndërtuar katër vëllezërve, në marrëveshje me ta, nga një vilë. Motrave jo, sepse ato ishin në gjendje të mirë. “Ato hoqën dorë vetë, me dëshirë,” thotë vëllai i madh, i ulur në mes të arës mes katër karrigeve të zbrazëta dhe para pesë vilave që ngjajnë si pikat e shiut.

Dhe kështu duket se është ngado nëpër fshatrat e Kosovës. Babai, ose i pari i familjes, i ndërton çdo mashkull nga një shtëpi. Të zotët e shtëpive janë në mërgim, dhe gjasat që ata të kthehen dikur për të jetuar aty po bëhen gjithnjë e më të vogla. Në një vend që jeton kryesisht prej mërgimit e me një papunësi prej 29 përqind, as shifrat më optimiste të rritjes ekonomike prej 4,5 përqind nuk e nxjerrin pozitiv bilancin e kthimit. Të ardhurat për vilat trekatëshe sigurisht që vijnë nga mërgata. Tradita vazhdon edhe pse dobia ekonomike dhe sociale e saj mbetet me pikëpyetje të madhe: Ditën fushat janë të zbrazëta, vetëm protagonistët dhe punëtorët e ndër-

timit e popullojnë visoren. Kur bie muzgu vilat zhyten në terr, vetëm fenerët e rrugëve u japin njëfarë ndriçimi. Ditën qielli është i vranët. Monotoninë e peizazhit e prishin fjalat e dëborës, fëshfërima e shiut, ose vija e vetëtimës që zhdymëzon qiellin.

Njerëzit pozojnë të heshtur para kamerës dhe në sfond dëgjohej zëri i tyre që tregon. Pozimi gojëkrycur sikur e shton edhe më shumë efektin e vetmisë së dyfishtë, si për mërgimtarin e përmalluar ashtu edhe për të parin e familjes. “Ne takohemi këtu vetëm për dasma ose vdekje”, thotë një emigrant i ardhur për një dasmë, teksa pozon së bashku me katër vëllezërit e tij para kamerës. “Ne jemi me trup në Evropë, por me zemër në Kosovë”.

Filmi është i mbushur me pamje të tilla, fotografi të filmuara, portrete njerëzish, sa estetike aq edhe simbolike e që në rrjedhën e narracionit formojnë një poemë fotografike për Kosovën e sotme rurale. Samir Karahoda thotë se sfida më e madhe ishte të titulli. Dy muaj iu desh për të gjetur atë togfjalësh kaq të thjeshtë që do t’i përmbledhte të gjitha: “Mërgimin, dashurinë për vendlindjen, për familjen, identitetin e dyfishtë të shqiptarëve të Kosovës që ende

vazhdojnë të festojnë me dy flamuj nëpër dasma”.

PËLLUMBA MBI ÇATI – PAMJE NGA FILMI “NË MES”

“Në mes” ka dalë nga një projekt fotografik i vitit 2011. Fotografia është profesioni i parë i 42-vjeçarit të lindur në Prizren. Artin e fiksimit të pamjeve në celuloid e ka mësuar nga profesorët e Universitetit të Arteve të Bukura “Mimar Sinan” në Stamboll, ku kreu studimet për fotografi, dhe e ka ushtruar në Kosovë, ndër të tjera edhe me filmin mjaft të lënduar dhe të laureuar të Isa Qosjes, “Kukumi” (2005).

Kontakti me fotografinë nisi rastësisht, kur ishte 15-vjeçar dhe e ëma lëngonte nga një sëmundje e rëndë dhe halla, për ta larguar nga zymtësia e krijuar në familje, e dërgoi te djemtë e saj që kishin një studio fotografike në Prizren. Pesë ditë më vonë do të humbte nënën, por do të fitonte një pasion të ri: “Kuptova se fotografia ishte ajo që me bënte të lumtur”, thotë Samir Karahoda, i cili, pas katër vjetësh përvojë me fotografinë komerciale vendosi ta kthenë pasionin në profesion dhe shkoi ta studionte në Universitetin e Arteve të Bukura në Stamboll. Tek kjo

përzgjedhje nuk ndikoi afria tradicionale e Prizrenit me Turqinë dhe turqishten, por një shkak më i rëndomtë: “Ishte i vetmi vend ku mund të shkoja pa vizë”.

Kalimi nga fotografia te kinematografia erdhi në mënyrë më graduale, teksa punonte nëpër filma dhe video si mjeshtër ndriçimi: “Xhiruesit në përgjithësi nuk e njihnin konceptin e ndriçimit dhe puna ime nuk reflektej ashtu si duhet për shkak të mos njohurisë së tyre, kështu që vendosa të punoja vet edhe si xhirues/kinematograf”.

“Në mes” e vërteton mjeshtërinë e Samir Karahodës për të rrëfyer mes fotografish të fuqishme gjendjen shpirtërore të një kombi. Pjesëmarrja e filmit debutues në Berlinale do të hyjë në historikun e kinematografisë kosovare, sepse është hera e parë që Kosova merr pjesë zyrtarisht në këtë festival. Një përzgjedhje që sa e befasoi aq edhe i jep zemër kineastit të ri që, siç i thotë ai DW-së, të vazhdojë në këtë rrugë. “Përsa kohë që kam çtë tregoj, dua të vazhdoj me kinematografinë”. Dhe Kosova ofron plot pr të rrëfyer: Projekti i tij aktual është filmi “Hana” i regjisorit Ujkan Hysa që trajton historinë e një femre të përdhunuar gjatë Luftës./DW



Ibrahim Kadriu, laureat i Çmimit për Vepër Jetësore “Azem Shkreli”

Fitues i Çmimit për Vepër Jetësore “Azem Shkreli” sot është shpallur Ibrahim Kadriu, shkrimtar poet, dramaturg, i pranishëm në letrat shqipe në Kosovë e në viset shqiptare që më shumë se gjysmë shekulli. Juria profesionale për dhënien e Çmimit në përbërje: Nevrije Ismaili-Bislimi, kryetare, me anëtarët Binak Kelmen-di, Asllan Qyqalla, Nexhat Çoçaj dhe Miftar Kurti, ka dhënë edhe shpërblimet tjera për të arriturat njëvjeçare në Letërsi, transmeton Koha.net.

Kështu, sipas vendimit të Jurisë, shpërblimet i morën:

Për prozë e roman (Çmimi “Anton Pashku”) Sali Bytyçi e Florin Kelmendi, Për poezi (Çmimi “Ali Podrimja”) Merxhan Avdyli e Çun Lajçi, Për studime letrare, Kritikë letrare e Eseiistikë (Çmimi “Ibrahim Rugova”) Sali Bashota e Haqif Mulliqi

Për Përkthim (Çmimi “Pjetër Bogdani”) Alfred Beka dhe Për Poezinë për Fëmijë (Çmimi “Vehbi Kikaj”) Avdush Canaj.

Ceremonia e dhënies së shpërblimeve u zhvillua të premtën në Ministrinë e Kulturës dhe ato laureatëve u dorëzoi ministri Kujtim Gashi.

Ministri Gashi me këtë rast përgëzoi të shpërblyerit dhe premtoi stimulim të mëtejshëm të krijimtarisë letrare.



Romani i Napoleonit për dashurinë e dështuar

Gati 10 vjet para se të shpallte veten perandor të Francës, Napoleoni Bonaparti u përpoq të bëhej i famshëm edhe si romancier.

Ai shkroi një novelë të quajtur “Klisoni dhe Evgjenia”, që është vetëm një rrëfim prej 100 faqesh, mbi atë se përse e dashura e Napoleonit nuk duhet të ishte ndarë

kurrë prej tij. Kjo e dashur ishte Bernardine Eugenie Desiree Clary, dashuria e parë e madhe e Napoleonit. Ajo ishte motra e kunatit të tij dhe, ndërsa Napoleoni ishte në ushtri, u lidhën për rreth një vit. Napoleoni madje i kërkoi asaj të martohej me të, megjithëse raportet mes tyre nuk funksionoi.

Novela e tij është qartazi për të. Ai as nuk shqetësohej për ndryshimin e emrit të heroinës.

Në histori, Eugenie është prezantuar si “motra më tërheqëse” e një gruaje më të mirë. Ajo lidhet me Clissonin, një ushtar fisnik, i mirë (pra, Napoleonin). Pastaj e tradhton Clissonin me një burrë

tjetër. Romani, përfundon me Clissonin që shkon heroikisht vullnetar për të luftuar në vijën e frontit, duke shpresuar të vdesë si hero në betejë.

Napoleonit iu deshën pra 100 faqe për t’i treguar Eugenis se ajo do të ndihej tmerrësisht keq nëse ai vdiste./bota/

TË DIELËN FILLON KAMPIONATI PRANVEROR NË LIGËN E PARË

DERBI I JAVËS LUHET NË TETOVË, SHKËNDIJA PRET VARDARIN

“Na pret ndeshja me Vardarin është një derbi i madh, të gjithë dimë vlerën e kësaj përballje, por nuk bënë ndonjë eufori shtesë, edhe këtë ndeshje e shikojmë sikurse gjithë takimet tjera. Nga ana jonë jemi të gatshëm për të dhënë më të mirën, presim publikun për të na përkrahë në maksimum, ndërsa neve duhet që të bëjmë punën tonë për të marr tre pikët”, deklaroi Agim



NJË MINUTË HESHTJE NË NDER TË VIKTIMAVE NË AKSIDENTIN SHKUP - TETOVË

Para ndeshjeve të para të sezonit pranveror në Ligën e Parë Futbollistike të Maqedonisë, do të mbahet një minutë heshtje për të përkujtuar të gjithë ata që humbën jetën në fatkeqësinë e trafikut e cila ndodhi në rrugën Shkup - Tetovë, në të cilën humbën jetën dhe u lënduan shumë persona. Lajmin e ka zyrtarizuar FFM-ja. Këta shprehën ngushëllime familjarëve për humbjen e më të dashurve të tyre, ndërsa të lënduarve iu dëshiruan shërim të shpejt. Nga FFM-ja, thonë se nuk ka kurrfarë kërkesa për anulimin e ndeshjeve, ashtu të gjitha ndeshjet e javës së 19, do të luhen të dielën.

bëjnë më të mirë për të marr fitoren.

“Jam shumë i gëzuar që pas 13 viteve do të rikthehem të luaj në Tetovë, para publikut të zjarrtë “Ballistët”, dhe publikut tjetër tetovar, që kujtoj se më kanë përkrahur jo vetëm kur kam qen pjesë e Shkëndijës por edhe gjatë gjithë karrierës time jashtë Maqedonisë. Gjithmonë kam qenë mirënjohjes dhe tash me kontributin tim dua që ti ndihmoj skuadrës për të arritur suksese të cilat i gëzojnë aq shumë tifozët tan. Na pret ndeshja me Vardarin është një derbi i

madh, të gjithë dimë vlerën e kësaj përballje, por nuk bënë ndonjë eufori shtesë, edhe këtë ndeshje e shikojmë sikurse gjithë takimet tjera. Nga ana jonë jemi të gatshëm për të dhënë më të mirën, presim publikun për të na përkrahë në maksimum, ndërsa neve duhet që të bëjmë punën tonë për të marr tre pikët”, deklaroi Agim Ibraimi. Ekipi i FC Shkupit të dielën është mysafire e Sileksit në Kratovë, prej ku edhe do ta nisë sezonin pranveror të kampionatit të Ligës së Parë të Maqedonisë. Ekipi për pjesën e dytë të kampionatit

është përgatitur fillimisht tetë ditë në Dojran, që më pas të udhëtojë për në Antalya, ku kaloi 18 ditë, duke zhvilluar edhe disa ndeshje kontrolluese. Rikthimi në Shkup solli edhe ndeshjen e fundit kontrolluese ndaj Gjilanit, duke e fituar me rezultat minimal. Për këtë ndeshje ka folur zëvendës kapiteni i skuadrës bardhekaltër, Rron Broja. “Kemi punuar maksimalisht gjatë gjithë fazës përgatitore, por në veçanti edhe për ndeshjen ndaj Sileksit. Përballjet me ekipin nga Kratova gjithmonë kanë qenë të vështira, por mendoj se jemi të gatshëm për një fillim të mbarë të sezonit, duke kërkuar rezultat pozitiv”, ka thënë Broja. Ekipi për ndeshjen ndaj Sileksit është i kompletuar, pasi trajneri Umit Karan do të ketë të gjithë futbollistët në dispozicion. Ndeshje interesante do të luhet në stadiumin “Filipi i Dytë” në Shkup mes Rabotniçkit dhe Renovës. Të dyja skuadrat kanë shfrytëzuar merkaton e janarit në mënyrë më të mirë duke përforcuar ekipin me lojtar cilësor. Kapiteni i Rabotniçkit, Bazhe Ilijoski dëshiron që ekipi i tij të nis me fitore sezonin pranveror edhe pse nuk do të jetë e lehtë të arrihet një gjë e tillë.

Skuadra e Renovës ka një përbërje të mirë duke nisur nga trajneri dhe deri tek lojtarët. Ne kemi shumë respekt për “gjipspunuesit”, mirëpo nga ana tjetër Rabotniçki ne dëshirojmë rezultat pozitiv dhe pres një ndeshje të fortë. Nuk mund të them që jemi favorit, mendoj se jemi të barabartë, por ne shpresojmë se në fund të dalim fitues”, deklaroi Ilijoski. Në takimet tjera skuadra e Pobodës pret Bellasicën ndërsa Akademija Pandev do të jetë nikoqire e Makedonija CJ.P.

BOKS - STRANXHATA 2019



Janevski u eliminua nga kampioni evropian

Shkup, 15 shkurt - Boksieri maqedonas Goce Janevski (-69 kg), është eliminuar që në rethin e para të garave të turnet Stranxhata që po zhvillohet në Sofje. Ai në luftën e tij të parë u përball me kampionin aktual evropian në këtë kategori georgjianin Guruli Lasha. Janevski në raundin e parë e pa vetën në nokdaun, por në vazhdim tregoi luftë të mirë dhe arriti të fitojë mjaft pikë, të cilat nuk ishin të mjaftueshme për të korrur fitore. Përfaqësuesi i dytë i Maqedonisë në këtë turne që llogaritet se botërori jo zyrtar Jasin Lama të shtunën do të ngjitet në ring, ku pret më të mirin nga lufta mes indianit Daija dhe azerbajxhanasit Alijev. Ndryshe në këtë turne po marrin pjesë 350 boksier nga 42 shtete.

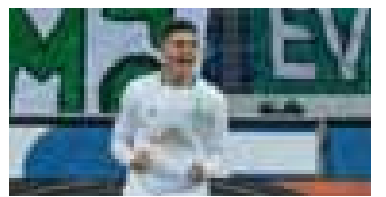

Te Verderi presin edhe më shumë nga Rashica

Te skuadra e Verder Bremenit presin shumë nga reprezentuesi i Kosovës, Milot Rashica, që ka shpërthyer këtë vit me katër gola në po aq ndeshje të zhvilluara. Trajneri i Verderit, Florian Kohfeldt, për mediet gjermane ka thënë se në pjesën pranverore pret shpërthimin e Rashicës, ndonëse ka pranuar se ai ende ka nevojë për t'u zhvilluar si futbollist. “Miloti është një lojtar që mund të vendosë ndeshjen. Është një lojtar shumë i mirë, i cili po vazhdon të zhvillohet edhe më shumë”, është shprehur Kohfeldt. Rashica të mërkurën i është bashkuar ekipit në stërvitje pas dhimbjeve në shpinë që e detyruan të pushojë dhe pritet të jetë titullar në ndeshjen kundër Hertha Berlinit, të cilën Verderi e luan të shtunën (18:30) në udhëtim. Ndërkohë Rashica ka thënë se do të mundohet të vazhdojë me paraqitje të mira deri në fund të këtij edicioni për ta ndihmuar ekipin që të arrijë synimet. “Te Verderi ka më shumë stres sesa te Vitesse, por unë këtu çdo ditë po mësoj diçka të re dhe do të mundohem të vazhdoj me lojtarat e mira”, ka thënë Rashica, i cili në janar të vitit të shkuar iu bashkua ekipit gjerman nga Vitesse.

Koha

Fisnik NUHIU

Shkup, 15 shkurt - Të dielën starton sezoni pranverorë në Ligën e Parë futbollistike të Maqedonisë. Të gjitha skuadrat janë gati për pjesën e dytë të sezonit. Java e 19 do të nis me derbin e javës me kampionin aktual Shkëndijës dhe Vardarin. Në Tetovë tani më veq ka fillur të nxehet atmosfera përpara derbit, kur do të luhet një ndeshje që për të dyja ekipet ka vlerë të madhe. Tifozët e Shkëndijës janë gati që të shohin nga afër edhe transferin e ri, Agim Ibraimi i cili pas plotë 13 viteve karrierë jashtë vendit rikthehet të luaj për “kuqezinjët”. Ibraimi është i gatshëm për derbin e madh dhe shprehet i lumtur që do të ketë mundësi që të luaj para publikut “Ballistët”, dhe se do të

SEJDINI URON KLUBET TË KENË SUKSES

Në vigjilje të pjesës pranverore të Ligës së Parë, u.d. presidenti i Federatës së futbollit të Maqedonisë, Muhamed Sejdini u dëshiron shumë sukses klubeve që garojnë në elitën e futbollit vendor, duke bërë ftesë që gjithë palët e kyçura në organizim të japin kontributin e tyre në rrjedhën e mirëfilltë të sezonit.

“Arritjet e klubeve janë rezultat i punës së çmuar të ekipeve profesionale, përzgjedhjes së lojtarëve dhe menaxhimit cilësor nga kryesitë. Besoj se çdo ekip do të luftojë për të përmbushur ambiciet e veta dhe u uroj atyre shumë fat në vazhdim të sezonit dhe shëndet lojtarëve si pjesë më e rëndësishme e kësaj veprimtarie. Nga ana e FFM-së sigurojmë se organizimi i garave do të jetë në nivelin më të mirë

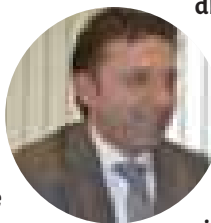

dhe të gjithë do të trajtohen në mënyrë të barabartë. Nëse të gjithë ne, federata dhe klubet udhëhiqemi në bazë të rregullave të garës, dhe ky është një qëllim i përbashkët, atëherë jam i sigurt se nuk do të krijojmë asnjë problem. Tek e fundit, ne duhet të ‘ecim’ rrugën si në gjysmësezonin vjeshtor kur gjithçka shkoi në mënyrë të rregullt. Ftojme gjithë shikuesit dhe mbështetësit e futbollit në vend të përkrahin ekipin e tyre në mënyrë fer dhe korekte, në frymën e lojës së ndershme, me respekt dhe tolerancë ndaj kundërshtarëve, zyrtarëve dhe gjithë shikuesve. Bashkarisht t'u themi JO gjithë formave të dhunës verbale dhe fizike. Të flasim vetëm për futboll dhe gjëra pozitive”, shprehet Muhamed Sejdini.



REPUBLIKA E MAQEDONISË
MINISTRIA E FINANCAVE
DREJTORIA DOGANORE

Në bazë të Ligjit për shfrytëzim dhe disponim me sendet në pronësi shtetërore dhe sendet në pronësi komunale ("Gazeta zyrtare e RM-së" nr. 78/15, 106/15 dhe 153/15), Ligjit për vlerësim ("Gazeta zyrtare e RM-së" nr. 115/10, 158/11, 185/11, 64/12, 188/14, 104/15, 153/15, 192/15, dhe 30/16), Vendimit për dhënie me qira të objekteve në vendkalimet kufitare për komunikacion tokësor nr. 44-10643/1 datë 25.12.2018 ("Gazeta zyrtare e RM-së" nr. 243/18) dhe Vendimit për dhënie me qira të objekteve në vendkalimet kufitare për komunikacion tokësor nr. 44-11080/1-8 të datës 05.02.2019 ("Gazeta zyrtare e RM-së" nr. 30/19), të miratuara nga Qeveria e Republikës së Maqedonisë,

Drejtoria doganore e Republikës së Maqedonisë

rr. Llazar Liçenovski nr. 13, 1000 Shkup, Republika e Maqedonisë publikon

SHPALLJE

numër 1/2019

PËR

DHËNIEN ME QIRA TË OBJEKTEVE NË VENDKALIMET KUFITARE

Publikimi i parë

PJESA A. Objektet me karakter të përhershëm të cilat jepen me qira:

A.1. Përfaqësim doganor

Numri rendor	Vendkalimi kufitar	Objekti numër	Sipërfaqja (m2)	Komuna Kadastrale (KK), Fleta poseduese (FP), Parcela kadastrale	Adresa, numri i ndërtesës/objekt tjetër, hyrja/kati dhe numri i pjesës së veçantë/të përbashkët, përdorimi dhe sipërfaqja e brendshme	Çmimi fillestar i qirasë Shuma mujore në denarë Shuma fillestare e qirasë mujore – 05% nga vlera e shumës së vlerësuar (DEN pa TVSH)	Garancia bankare për seriozitetshmeri (2% e shumës së vlerësuar)	Vlera minimale e Garancisë bankare për obligimet sipas kontratës	Dita dhe ora e ankandit publik
1	2	3	4	5	6	7	8	9	10
1	Bllacë	1	28,00	KK Bllacë Kale, FP 386, PK 2772/1	Are Kubashit Nr.1 Kati përdhesë Nr. i pjesës së veçantë 00 Përdorimi HA	11.837,00	47.346,00	110.000,00	04.03.2019 08:00
2	Bllacë	2	27,00	KK Bllacë Kale, FP 386, PK 2772/1	Are Kubashit Nr.1 Hyrja 05, Kati përdhesë Nr. i pjesës së veçantë 00 Përdorimi HA	11.495,00	45.981,00	110.000,00	04.03.2019 08:30
3	Bllacë	3	27,00	KK Bllacë Kale, FP 386, PK 2772/1	Are Kubashit Nr.1 Hyrja 04, Kati përdhesë Nr. i pjesës së veçantë 00 Përdorimi HA	11.495,00	45.981,00	110.000,00	04.03.2019 09:00
4	Bllacë	4	27,00	KK Bllacë Kale, FP 386, PK 2772/1	Are Kubashit Nr.1 Hyrja 03, Kati përdhesë Nr. i pjesës së veçantë 00 Përdorimi HA	11.495,00	45.981,00	110.000,00	04.03.2019 09:30
5	Bllacë	5	51,00	KK Bllacë Kale, FP 386, PK 2772/1	Are Kubashit Nr.1 Hyrja 02, Kati përdhesë Nr. i pjesës së veçantë 00 Përdorimi HA	21.764,00	87.057,00	110.000,00	04.03.2019 10:00
6	Bllacë	11	28,00	KK Bllacë Kale, FP 386, PK 2772/1	Are Kubashit Nr.1 Hyrja 01 Kati përdhesë Nr. i pjesës së veçantë 00 Përdorimi HA	11.837,00	47.346,00	110.000,00	04.03.2019 10:30

7	Deve Bair	38	11,00	KK Uzem, FP 216 PK 2336	Ravna Niva Pjesë nga 3-31m2 Hyrja 001 Kati përdhesë, numri i pjesës së veçantë 00 Përdorimi HA	3.288,00	13.152,00	60.000,00	04.03.2019 11:00
8	Deve Bair	39	20,50	KK Uzem, FP 216 PK 2327/4	Ravna Niva Pjesë nga 1-119m2 Hyrja 002 Kati përdhesë, numri i pjesës së veçantë 00 Përdorimi HA	6.053,00	24.214,00	60.000,00	04.03.2019 11:30

A.2. Sigurimi i personave dhe automjeteve

Numri rendor	Vendkalimi kufitar	Objekti numër	Sipërfaqja (m2)	Komuna Kadastrale (KK), Fleta poseduese (FP), Parcela kadastrale	Adresa, numri i ndërtesës/objekt tjetër, hyrja/kati dhe numri i pjesës së veçantë/të përbashkët, përdorimi dhe sipërfaqja e brendshme	Çmimi fillestar i qirasë Shuma mujore – 05% nga vlera e shumës së vlerësuar (DEN pa TVSH)	Garancia bankare për seriozitetshmeri (2% e shumës së vlerësuar)	Vlera minimale e Garancisë bankare për obligimet sipas kontratës	Dita dhe ora e ankandit publik
1	2	3	4	5	6	7	8	9	10
1	Tabanoc	85	8,00	KK Tabanoc, FP 17477, PK 5185	Kiselica, Pjesë nga nr.1-42m2, Hyrja 1, Kati përdhesë Përdorimi HA	3.138,00	12.553,00	100.000,00	04.03.2019 12:00

PJESA B. Objektet e përkohshme të cilat jepen me qira për veprimtaritë:

B. 1. Përfaqësim doganor

Numri rendor	Vendkalimi kufitar	Objekti numër	Sipërfaqja (m2)	Komuna Kadastrale (KK), Fleta poseduese (FP), Parcela kadastrale	Çmimi fillestar i qirasë Shuma mujore – 05% nga vlera e shumës së vlerësuar (DEN pa TVSH)	Garancia bankare për seriozitetshmeri (2% e shumës së vlerësuar)	Vlera minimale e Garancisë bankare për obligimet sipas kontratës	Dita dhe ora e ankandit publik
1	2	3	4	5	6	7	8	9
1	Tabanoc	12-6	18,00	E vendosur në tokën ndërtimore KK Tabanoc, FP 1290, PK 940/1	3.945,00	15.778,00	100.000,00	04.03.2019 12:30
2	Tabanoc	13	17,86	E vendosur në tokën ndërtimore KK Tabanoc, FP 1290, PK 940/1	3.943,00	15.774,00	100.000,00	04.03.2019 13:00
3	Tabanoc	14	18,06	E vendosur në tokën ndërtimore KK Tabanoc, FP 1290, PK 940/1	3.945,00	15.781,00	100.000,00	04.03.2019 13:30

4	Tabanoc	15	10,41	E vendosur në tokën ndërtimore KK Tabanoc, FP 1290, PK 940/1	3.800,00	15.200,00	100.000,00	04.03.2019 14:00
5	Tabanoc	16	17,77	E vendosur në tokën ndërtimore KK Tabanoc, FP 1290, PK 940/1	3.943,00	15.772,00	100.000,00	04.03.2019 14:30
6	Tabanoc	17	8,12	E vendosur në tokën ndërtimore KK Tabanoc, FP 1290, PK 940/1	3.875,00	15.499,00	100.000,00	04.03.2019 15:00
7	Tabanoc	18	8,12	E vendosur në tokën ndërtimore KK Tabanoc, FP 1290, PK 940/1	3.875,00	15.499,00	100.000,00	04.03.2019 15:30
8	Tabanoc	19	10,50	E vendosur në tokën ndërtimore KK Tabanoc, FP 1290, PK 940/1	3.892,00	15.567,00	100.000,00	04.03.2019 16:00
9	Tabanoc	20	21,85	E vendosur në tokën ndërtimore KK Tabanoc, FP 1290, PK 940/1	3.972,00	15.887,00	100.000,00	04.03.2019 16:30
10	Tabanoc	23	10,31	E vendosur në tokën ndërtimore KK Tabanoc, FP 1290, PK 940/1	3.890,00	15.562,00	100.000,00	04.03.2019 17:00
11	Tabanoc	24	10,41	E vendosur në tokën ndërtimore KK Tabanoc, FP 1290, PK 940/1	3.891,00	15.563,00	100.000,00	04.03.2019 17:30
12	Tabanoc	25	7,56	E vendosur në tokën ndërtimore KK Tabanoc, FP 1290, PK 940/1	3.886,00	15.546,00	100.000,00	04.03.2019 18:00
13	Tabanoc	26	12,40	E vendosur në tokën ndërtimore KK Tabanoc, FP 1290, PK 940/1	3.905,00	15.620,00	100.000,00	05.03.2019 08:00
14	Tabanoc	27	10,40	E vendosur në tokën ndërtimore KK Tabanoc, FP 1290, PK 940/1	3.891,00	15.563,00	100.000,00	05.03.2019 08:30
15	Tabanoc	28	7,50	E vendosur në tokën ndërtimore KK Tabanoc, FP 1290, PK 940/1	3.886,00	15.546,00	100.000,00	05.03.2019 09:00
16	Tabanoc	29	8,45	E vendosur në tokën ndërtimore KK Tabanoc, FP 1290, PK 940/1	3.888,00	15.551,00	100.000,00	05.03.2019 09:30
17	Tabanoc	30	17,81	E vendosur në tokën ndërtimore KK Tabanoc, FP 1290, PK 937/1	3.902,00	15.609,00	100.000,00	05.03.2019 10:00
18	Tabanoc	86	10,64	E vendosur në tokën ndërtimore KK Tabanoc, FP 1290, PK 937/1	3.800,00	15.202,00	100.000,00	05.03.2019 10:30
19	Tabanoc	93	22,00	E vendosur në tokën ndërtimore KK Tabanoc, FP 1290, PK 940/1	3.909,00	15.635,00	100.000,00	05.03.2019 11:00
20	Tabanoc	94	21,00	E vendosur në tokën ndërtimore KK Tabanoc, FP 1290, PK 937/1	3.907,00	15.628,00	100.000,00	05.03.2019 11:30
21	Tabanoc	95	19,00	E vendosur në tokën ndërtimore KK Tabanoc, FP 1290, PK 937/1	3.904,00	15.616,00	100.000,00	05.03.2019 12:00
22	Tabanoc	96	21,00	E vendosur në tokën ndërtimore KK Tabanoc, FP 1290, PK 937/1	3.907,00	15.628,00	100.000,00	05.03.2019 12:30
23	Tabanoc	97	21,00	E vendosur në tokën ndërtimore KK Tabanoc, FP 1290, PK 937/1	3.907,00	15.628,00	100.000,00	05.03.2019 13:00
24	Deve Bair	32	17,83	E vendosur në tokën ndërtimore KK Uzem, FP 216, PK 2336	3.379,00	13.518,00	60.000,00	05.03.2019 r 13:30
25	Deve Bair	33	18,03	E vendosur në tokën ndërtimore KK Uzem, FP 216, PK 2336	3.945,00	15.778,00	60.000,00	05.03.2019 14:00
26	Deve Bair	34	18,03	E vendosur në tokën ndërtimore KK Uzem, FP 216, PK 2336	3.945,00	15.778,00	60.000,00	05.03.2019 14:30
27	Deve Bair	35	13,70	E vendosur në tokën ndërtimore KK Uzem, FP 216, PK 2336	3.910,00	15.638,00	60.000,00	05.03.2019 15:00
28	Deve Bair	36	13,70	E vendosur në tokën ndërtimore KK Uzem, FP 216, PK 2336	3.910,00	15.638,00	60.000,00	05.03.2019 15:30

B. 2. Përfaqësim doganor, sigurim të personave dhe automjeteve

Numri rendor	Vendkalimi kufitar	Objekti numër	Sipërfaqja (m2)	Komuna Kadastrale (KK), Fleta poseduese (FP), Parcela kadastrale	e qirasë mujore – 05% nga vlera e shumës së vlerësuar (DEN pa TVSH)	Garancia bankare për seriozitetshmeri (2% e shumës së vlerësuar)	Vlera minimale e Garancisë bankare për obligimet sipas kontratës	Dita dhe ora e ankandit publik
1	2	3	4	5	6	7	8	9
1	Deve Bair	37	13,70	E vendosur në tokën ndërtimore KK Uzem, FP 216, PK 2332/8	3.910,00	15.638,00	60.000,00	05.03.2019 16:00

- Teksti integral i Shpalljes së ankandit publik, Fletëparaqitja (Formulari numër 1) dhe Deklarata (Formulari numër 2) për pjesëmarrje në ankandin publik, mund të merren nga faqja e internetit të Drejtorisë doganore <http://www.customs.gov.mk>.
- Paraqitja për pjesëmarrje në ankandin publik në mënyrë elektronike bëhet nëpërmjet sistemit elektronik për ankand publik të Ministrisë së financave në këtë faqe të internetit e-aukcii.finance.gov.mk.
-Fletëparaqitja e plotësuar për pjesëmarrje në ankandin publik së bashku me dokumentacionin e domosdoshëm, duhet të jenë të skanuara në një dokument pdf dhe i njëjti bashkëngjitet në pjesën e “Deklarata”,
-Garancia bankare skanohet në dokumentit pdf dhe i njëjti bashkëngjitet në pjesën “Garancia bankar”.
- Fletëparaqitja për pjesëmarrje në ankandin publik së bashku me dokumentacionin e domosdoshëm, përveç se në mënyrë elektronike dorëzohen edhe nëpërmjet postës në adresën e Drejtorisë doganore ose në mënyrë direkte në arkivin e Drejtorisë doganore rr. “Llazar Liçenoski” nr. 13 1000 Shkup, në zarf të mbyllur në të cilin shënohet numri i shpalljes me shënim – për Komisionin për disponimin me sendet e lujtshme dhe të pa lujtshme në pronësi të Republikës së Maqedonisë.
- Afati për dorëzimin e fletëparaqitjes për pjesëmarrje në ankandin publik me dokumentacionin e obligueshëm është deri më datë **25.02.2019**.
Ankandi publik për çdo hapësirë afariste veçmas do të mbahet në mënyrë elektronike në këtë adresë të internetit <http://e-aukcii.finance.gov.mk>
Ankandi publik do të fillojë në terminin e caktuar të dhënë në pasqyrën tabelore, për çdo objekt në veçanti.
Shkup, 15.02.2019
Drejtoria doganore e Republikës së Maqedonisë

ALEXIS MUND TË KTHEHET NË ARSENAL

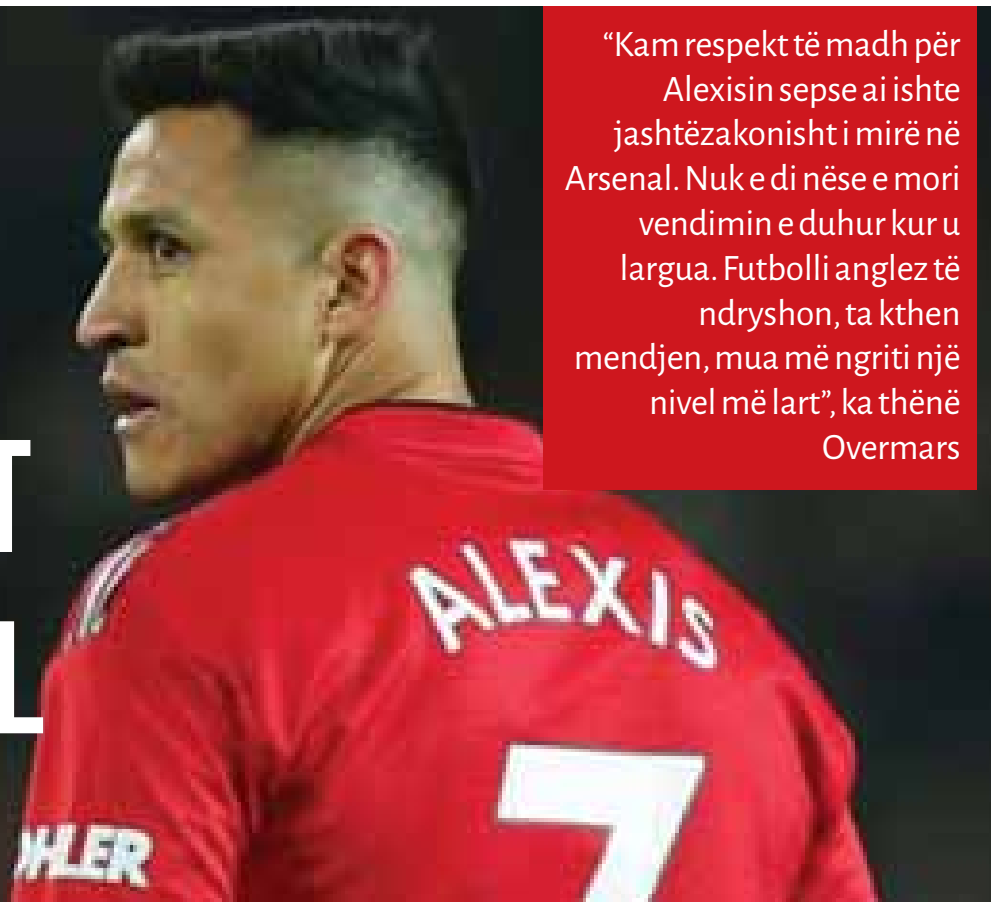

“Kam respekt të madh për Alexis sepse ai ishte jashtëzakonisht i mirë në Arsenal. Nuk e di nëse e mori vendimin e duhur kur u largua. Futbollit anglez të ndryshon, ta kthen mendjen, mua më ngriti një nivel më lart”, ka thënë Overmars



Zbulohet arsyeja pse Sarri mund të shkarkohet nga Chelsea

Maurizio Sarri do të shkarkohet nga pozita e trajnerit të Chelsea sapo të bëhet e qartë që klubi nuk mund të kualifikohet për sezonin e ardhshëm të Ligës së Kampeonëve, sipas The Times. Prioriteti kryesor i këtij sezoni për Chelsea është të kualifikohet për sezonin e ardhshëm të Ligës së Kampeonëve, mirëpo disfatat turpëruese me rezultat 6:0 ndaj Manchester Cityt ka bërë që klubi londinez të zbrehtë në pozitën e gjashtë në tabelën e Premierligës. Triumfi në Evropa Ligë është një mënyrë tjetër sesi Chelsea mund ta sigurojë një vend në Ligën e Kampeonëve, pasi që fituesi i kësaj gare e siguron një vend në Ligën e Kampeonëve për sezonin e ardhshëm. Megjithatë, gjasat që Sarri të triumfojë në Evropa Ligë me formën e tanishme janë të vogla. Përderisa italiani u prit krahëhapur nga lojtarët e Chelsea në fillim të sezonit, disa prej tyre veçse e kanë humbur besimin te trajneri. Sarri i ishte bërë e ditur që nga fillimi se klubi dëshiron të kthehet në garën më prestigjioze evropiane, në të cilët ata kanë dështuar të kualifikohen për dy nga tri sezonet e fundit, përfshirë këtu edhe sezonin aktual. Futbollistët e kësaj skuadre besohet se janë të pakënaqur me qasjen strikte dhe të ashpër ndaj stërvitjeve. Për më tepër, ata janë të shqetësuar edhe sa i përket kufizimit të lirisë së lëvizjes në fushë gjatë ndeshjeve. Lojtarët e Chelsea nuk janë të kënaqur as me orarin e stërvitjeve, pasi që nganjëherë ato fillojnë në orën 16:00 dhe vazhdojnë deri në mbrëmje.

Alexis Sanchez mund të kthehet në Arsenal pasi që as kiliani e as drejtuesit e Manchester Unitedit nuk janë të kënaqur me paraqitjet e tij që nga transferimi e tij te “Dajtë e kuq”, pretendon ish-ylli i Arsenalit, Marc Overmars. Sanchez u aktivizua në fund të pjesës së parë të ndeshjes të së martës kundër Paris Saint-Germainit, kur e zëvendësoi Jesse Lingardin e lënduar, vetëm disa sekonda para se të përfundonte

pjesa e parë. Ai nuk arriti t'i ndihmojë aspak skuadrës së tij në pjesën e dytë dhe Manchester Unitedi e pësoi disfatën e parë nën drejtimin e Solskjaerit. Për shkak se kiliani është lojtari me pagën më të lartë në skuadrën e “Dajtë e kuq”, e ardhmja e tij në klub nuk është aspak e sigurt. Sanchez erdhi në Old Trafford si pjesë e një marrëveshje shkëmbimi me Henrik Mkhitarjan, që Manchester Unitedi e kishte arritur me Arse-

nal, në janar të vitit 2018. Që nga atëherë, ai i ka shënuar vetëm pesë gola për klubin e tij. “Kam respekt të madh për Alexis sepse ai ishte jashtëzakonisht i mirë në Arsenal. Nuk e di nëse e mori vendimin e duhur kur u largua. Futbollit anglez të ndryshon, ta kthen mendjen, mua më ngriti një nivel më lart”, ka thënë Overmars, i cili luajti për Arsenal gjatë viteve 1997-2000. “Ai ishte një lojtar shumë i rëndësishëm për Ar-

senal. Pas Alexisit, Arsenali tentoi ta transferojë një lojtar tjetër si ai, mirëpo nuk e arritën atë marrëveshje.

Kështu që, Alexis mund të kthehet në Arsenal. Manchester Unitedi do të ketë nevojë që Sanchez të kthehet në formën e mirë që e kishte treguar në Arsenal, pasi që Jesse Lingard dhe Anthony Martial mbetën të lënduar të martën dhe ende nuk dihet se sa do të mungojnë këta të dy.



Shkarkimi i Mourinhos i ka kushtuar 20 milion sterlina Unitedit

Rreth 20 milionë sterlina, është kjo shifra e frikshme që Manchester United ka derdhur në arkat e Jose Mourinhos. Shkarkimi i trajnerit portugez pas humbjes 3-1 në muajin dhjetor i ka kushtuar vërtetë shumë klubit nga Old Trafford i cili ka dëmshpërblyer Mourinhon për prishjen e parakohëshme të kontratës e cila skadonte në verën e vitit 2020. 19,6 milionë euro kanë përfituar Special One dhe ndihmësit e tij pas largimit nga Manchester United dhe ishte vetë klubi anglez që e bëri publike diçka të tillë. Në një buletin të shkurtër financiar, Manchester United bën me dije: “Shpenzimet e jashtëzakonshme për tremujorin e katërt të vitit 2018 ishin 19.6 milionë sterlina, lidhur me kompensimin e ish-trajnerit dhe disa pjesëtarëve të stafit stërvitor për humbjen e punës”.

Icardi na turpëroi, nuk është i denjë për kapiten

Icardi nuk është i denjë për kapiten, kështu thotë Ausilio. Samir Handanovic do të jetë kapiten i ri i Interit. Kjo tashmë është konfirmuar edhe zyrtarisht, pasi Interi ka bërë të ditur se ia ka hequr shiritin Mauro Icardit. Së fundmi për këtë çështje, temë e mediave botërore, ka folur edhe drejtori sportiv i Interit, Piero Ausilio. “Shiriti? Ia kemi hequr sepse nuk ka pasur një sjellje të denjë për një kapiten. E kemi injoruar këtë situatë për një kohë të gjatë, më pas na është dashur të ndërhyjmë. Duhet të mbizotërojë respekti për skuadrën dhe klubin”, ka thënë drejtuesi zikaltër. Problemi kryesor është sjellja jashtë fushës e argjentina-sit: “Nuk mund ta themi tani nëse kemi marrë vendimin e duhur, - ka vazhduar Ausilio, - por edhe në futboll ekipi duhet të vijë para individit. Jemi ndier të turpëruar dhe kemi vendosur të marrim



masa”, raporton telesport. Refuzimi i Icardit për t'u grumbulluar me ekipin mund të ketë pasojë për lojtarin: “Kur të kthehem nga Vjena dhe të jemi të gjitha bashkë, do të marrim një vendim. Për momentin nuk kemi menduar për asgjë. Duam ta rikuperojmë lojtarin, rendimenti i të cilit në fushë nuk është vënë kurrë në dyshim. Rinovimi? Do të vazhdojmë nego-

ciatat”. Tashmë ka reaguar edhe Icardi, duke thyer heshtjen. Duke cituar një shprehje epike, autorësia e të cilës i atribuohet disa figurave elitare botërore, Icardi ka shkruar në Instagram: “Më mirë të mbyllesh gojës e të dukesh budalla, se ta hapësh atë dhe të largosh çdo dyshim”, duke mos dhënë asnjë sinjal se kujt i adresohet ky mesazh.

Lopetegui: Reali nuk më dha kohë

Julen Lopetegui ka folur për pendimin që “nuk i është dhënë kohë e mjaftueshme” te Real Madridi pasi u shkarkua në fillim të sezonit. Ish-trajneri i Spanjës u shkarkua në fund të tetorit pas turpërimit 5 me 1 në “El Clasico” ndaj Barcelonës, duke e lënë Realin në pozitën e nëntë të tabelës.

“Nuk kisha kohë, kjo është mënyra më e mirë për t'u sqaruar”, ka thënë Lopetegui për BBC-në. “Kishim fillim të mirë, ekipi po luante mirë dhe pastaj erdhën tre javë të dobëta. Shpreson që të gjesh zgjidhje sepse këto gjëra mund të balancohen gjatë sezonit. Ishim të sigurt se ajo situatë do të kalonte”,

ka shtuar ai. “Kam respekt për trajnerin e ri dhe për lojtarët—më pëlqejnë. Ishin të sjellshëm me mua. Nuk kam fjalë të këqija për Real Madridin. Është përvojë e mirë menaxhimi i këtij klubi. Shpresoj që të kisha më shumë kohë, por duhet të shikojmë përpara”, ka deklaruar Lopetegui.





DASHI 21. mars - 20. prill

Nëse jeni në një lidhje mos prisni gjera të jashtëzakonshme nga partneri juaj sepse do zhgënjeheni e do lëndoheni. Me mire qëndroni gjithë kohës me këmbë në toke. Beqaret, fale mbështetjes së Venusit, do kenë mjaft përfitime gjate gjithë kësaj dite. Për financa do jete Neptuni ai qe do ndikojë pozitivisht dhe do e përmirësojë tej mase situatën.



DEMI 21. prill - 21. maj

Gjate kësaj dite duhet të jeni shume te sinqert me atë qe keni në krahu në mënyrë qe gjera të përmirësohen. Po vazhduat me gënjeshtra situata do ju ndërlikohet shume me shume. Beqaret qe kanë kohe qe po e kërkojnë dashurinë me në fund kanë për ta gjetur. Gjendja e të ardhurave nuk do jete e keqe kështu qe me një menaxhim te kujdesshem do mund t'ia dilni për mrekulli.



BINJAKET 22. maj - 21. qershor

Dite e mbushur me pasion dhe emocione te forta ka për te qene kjo e sotmja për te dashuruarit. Partneri do ju beje edhe deklarata te forta qe do ju habitin. Beqaret do kalojnë goxha vështirësi dhe nuk do e kenë aspak mendjen për te kërkuar personin e tyre te ëndrrave. Buxheti nuk do jete ende në gjendjen e kërkuar kështu qe me mire bëni llogari para se te shpenzoni.



GAFORRJA 22. qershor - 22. korrik

Do i qëndroni indiferente partnerit tuaj gjate kësaj dite dhe ai do mendoje me te keqen. Po vazhduat te veproni kështu do arrini shpejt ne ndarje. Beqaret duhet te përfitojnë nga ftesat qe do ju bëhen në mënyrë qe ta ndryshojnë sa me shpejt statusin. Ne planin financiar mos luani me zjarrin sepse keni për t'u djegur keq. Bëjini mire llogarite dhe merrni masa.



LUANI 23. korrik - 22. gusht

Jeta juaj ne çift nuk do ketë ndikim te drejtpërdrejtë nga yjet. Mundohuni te kujdeseni me shume për detajet dhe gjestet qe do bëni nëse nuk doni te keni probleme. Beqaret me në fund do zbulojnë një dashuri te madhe dhe jeta do ju marre drejtimin e shume ëndërruar. Situata komplekse financiare e kohëve te fundit me në fund do zgjidhet dhe do ndiheni me te qete.



VIRGJERESHA 23. gusht - 23. shtator

Çështjet e zemrës nuk do ecin aq mire sa ju keni dashur sot. Do keni here pas here edhe debate te ashpra me partnerin tuaj. Kujdes! Beqaret do ndihen me te vetmuar se kurrë ma pare dhe nuk do e ndryshojnë dot statusin edhe pas përpjekjeve qe do bëjnë. Sektori i financave do jete i kënaqshëm. Do i kryeni te gjitha shpenzimet e dëshiruara dhe do hiqni edhe para mënjane.



PESHORJA 24. shtator - 23. tetor

Ndikimi i Venusit do jete shume pozitiv gjate kësaj dite ne jetën tuaj ne çift. Do jeni te matur dhe nuk do keni asnjë lloj problemi me partnerin. Beqaret do afrohen mjaft me dike dhe do e bëjnë për vete. Nuk do ndihen me keq si me pare. Ne planin financiar jo çdo gjë do ju ece si keni dashur. Mundohuni t'i kufizoni shpenzimet sa me shume qe te mundeni.



AKREPI 24. tetor - 22. nëntor

Jeta juaj ne çift do përmirësohet mjaft gjate kësaj dite. Do jeni me te bute me partnerin tuaj dhe do kërkoni falje për disa gabime qe keni bere me pare. Beqaret do fillojnë një histori dashurie te këndshme e cila do i beje ta harrojnë periudhën e vështirë te vetmisë. Ne planin financiar gjendja do vazhdoje te mbetet e mire. Vazhdoni t'i bëni mire planet para se te shpenzoni.



SHIGJETARI 23. nëntor - 21. dhjetor

Dite shume e këndshme do jete kjo e sotmja për ata qe janë në një lidhje. Do dashuroheni ashtu si do e ndjeni me personin qe keni në krahu dhe emocionet do jene te mëdha. Beqaret do bëjnë mire te mos nxitohen për asgjë sepse përndryshe do vuajnë. Financa do kenë goxha përmirësime fale maturisë se treguar dhe perkujdesit tuaj ne çdo moment.



BRICJAPI 22. dhjetor - 20. janar

Dita e sotme nuk do jete shume e mire për ju qe keni një lidhje. Do konfliktoheni edhe për gjera te me vogla me partnerin. Beqaret do bëjnë mire te mos i shmangin te gjithë personat qe do i joshin, pot fillimisht te njihen mire me ta. Me financa nuk do i keni punët mire. Do kryeni shpenzime te jashtëzakonshme dhe problemet do jene serioze.



UJORI 21. janar - 19. shkurt

Do ndiheni te kënaqur sot ne krahet e partnerit dhe do jeni gati te bëni edhe ndonjë çmenduri me te. Kënaqësitë dhe emocionet do jene te paimagjinueshme. Beqaret do kalojnë momente te mrekullueshme pranë disa personave dhe do jene gati te marrin edhe vendime. Me financa do tregoheni te kursyer dhe te arsyeshëm. Fatmirësisht gjendja do përmirësohet.



PESHQIT 20. shkurt - 20. mars

Merkuri do jete i pozicionuar keq sot ne jetën tuaj ne çift dhe debatet me partnerin do jene te njëpasnjëshme. Nuk do jeni asnjë moment te qete. Beqaret do marrin ftesa te shumta dhe do jene ne dileme se çfarë zgjedhjeje te bëjnë. Ne planin financiar Jupiteri do ju mbështesë fort dhe do ju sjelle fat. Gjendja do jete aq e mire sa mund t'i shlyeni edhe disa borxhe.



PËRSHËNDETJA E FUNDIT PËR TË DASHURIN TONË

Dejan Ristoski

Ishe një koleg i mrekullueshëm, i gatshëm në çdo moment për të na ndihmuar të gjithëve. Do mbetesh në kujtimet tona si një njeri me vlerë të madhe, i buzëqeshur dhe pozitiv. Nuk do të harrojmë kurrë...

Kolegët e Bankës Popullore



Horoscope grid with columns for zodiac signs and rows for planetary influences. Includes text like 'Koha e Koha', 'MARRËTARË', 'FAMILJE', etc.

SHQIPËRIA E PESTA PËR DUHANPIRJE NË BOTË



Shqipëria është një prej 5 vendeve më duhanpirëse në botë, me 40% të popullsisë së rritur që e konsumon, ndërkohë që për meshkujt kjo normë ngjitet në 51 për qind. Duhanpirësit e rregullt ndërkohë, ata që e konsumojnë çdo ditë, vlerësohen në 40 për qind të meshkujt dhe 6 për qind të femrat. Të dhënat e "Tobacco Atlas" e vendosin kështu Shqipërinë në listën e 10 vendeve më duhanpirëse në botë, në pozicionin e 5-të, më mirë vetëm se Ma-

qedonia, Bjellorusia, Luksemburgu dhe Andorra. Vlerësohet se në Shqipëri konsumi mesatar për të rritur është në 2491 cigare.

Të dhënat tregojnë gjithashtu se situata është alarmante, pasi 1 në 4 vdekje të meshkujt e rritur vjen si pasojë e duhanit. Nga ana tjetër, vlerësohet se më shumë se 1000 fëmijë të moshës 10 deri në 14 vjeç janë konsumatorë të rregullt të duhanit. Kosto ekonomike e duhanpirjes

në Shqipëri vlerësohet mes 100 dhe 1 miliard dollarëve. Shqipëria etiketohet edhe si një vend që prodhon duhan të falsifikuar, duke i vendosur vulën e duhanit të prodhuar në Egjipt, e duke e eksportuar më pas drejt vendeve të Afrikës së Veriut. Sa u përket politikave qeveritare dhe taksimit për të frenuar duhanpirjen, ato vlerësohen të drejta, me barrën e taksave që është sa 47 për qind e vlerës së një pakete cigaresh.



Mashtrimet online për Shën Valentin u kushtuan amerikanëve 143 milionë dollarë

Amerikanët në kërkim të dashurisë në internet humbën 143 milionë dollarë si pasojë e mashtrimeve online në vitin 2018, sipas një raporti të Komisionit Federal të Tregtisë dhënë gazetës "New York Times". Përdoruesit më të prekur janë ato të grupmoshës 40-69 vjeç, por edhe mbi 70, dhe më pak të grupmoshat e reja. Mashtrimet, kryesisht kërkesa për para, zhvillohen në faqet e takimeve online, por edhe në mediat sociale.

Mashtruesit shpesh përdorin identitete të rreme ose të vjedhura për të tërhequr viktimat në një proces të njohur si "catfishing" ("peshkim") dhe i ndjekin ata për periudha të gjata, duke u përpjekur të ndërtojnë një marrëdhënie besimi. Fenomeni është pothuajse trefishuar në vitet e fundit: vetëm në vitin 2015, në fakt, amerikanët pësuar 33 milionë dollarë humbje në të ashtuquajturat mashtrime romantike. Numri i përgjithshëm i faqeve mashtruese të zbuluara dhe bllokuara nga kompania "Kaspersky" në gjysmën e parë të shkurtit 2019 (ditët para 14 shkurtit) është rritur me më shumë se dy milionë në 2018 në mbi 4.3 milionë këtë vit. Sipas statistika-ve, vendet më të prekura ishin Brazili, Portugalia, Venezuela, Greqia dhe Spanja.

103 vjeçari udhëtoi mbi shtatë orë për ta parë ekipin e zemrës

Futboli në Angli është sporti më i popularizuar dhe më i dashuri për popullin britanik. Tifozët anglez njihen si më të pasionuarit për skuadrat e tyre dhe për mbështetjen e madhe që kanë për klubet e tyre.

Klubi i Championship (Liga e Parë e Anglisë), Sheffield Wednesday ka një tifoz special. Ai është Jesse Webb, i cili përkundër moshës së tij vazhdon të ndjekë ekipin e tij edhe në ndeshjet si mysafir.

103 vjeçari udhëtoi shtatë orë e 500 kilometra për të parë Sheffieldin në takimimin ndaj Ipswich Town, vikendin e kaluar, shkruan BBCNews. Webb ndeshjen e tij të parë nga stadiumi e kishte shikuar në vitin 1923.



Robotët më të saktë në diagnostikimin e sëmundjeve!



Një mjek robot me Inteligjencë Artificiale mund të njohë më mirë simptomat e sëmundjeve të fëmijërisë sesa shumë mjekë

njerëzorë, sugjeron një hulumtim i ri.

Në modelin e inteligjencës artificiale u futën informacione nga më shumë se 1.4 milion të dhënat shëndetësore. Më pas ai tërhoqi këto të dhëna për të diagnostikuar çdo gjë nga gripi dhe gastroenteriti deri te meningjiti bakterial - në disa raste kishte më shumë se 90 për qind saktësi. Kur u testua, sistemi performoi më mirë se mjekët e rinj, por nuk ishte aq i besueshëm sa mjekët më me përvojë.

Hulumtuesit besojnë se Inteligjenca Artificiale mund të ndihmojë në klasifikimin e pacientëve që kanë nevojë të vendosen në spital sipas ashpërsisë së sëmundjeve, si dhe përmirësimin e diagnozës tek rastet komplekse dhe të rralla. Hulumtimi u krye nga Guangzhou Medical University në Kinë dhe u drejtua nga Dr Kang Zhang, profesor i okulistikës dhe gjenetikës.

1894 - Trupat britanik okupojnë Ilorinin, Bregun e Artë.

1899 - Kryetari i Francës, Félix Faure vdes derisa ishte në post.

1909 - Serbia mobilizohet kundër Austro-Hungarisë.

1913 - Kryetari Taft pajtohet që të mos intervenojë në Meksiko.

1916 - Trupat ruse okupojnë Erzurumin në Armeni.

1917 - Hapet Sinagoga e parë në Madrid pas 425 viteve.

1918 - Lituania shpall pavarësinë nga Rusia dhe Gjermania.

1923 - Howard Carter zbulon Faraonin Tutankamon.

1927 - SHBA rregullon marrëdhëniet diplomatike me Turqinë.

1959 - Fidel Castro emëron veten Kryeministër të Kubës pasi të dëbon Batistan.

1989 - Egjipti, Iraku, Jordani dhe Jemeni Verior formojnë tregun e përbashkët.



SEKRETI I GJUMIT TË MIRË

Gjumi i mirë mbron zemrën dhe duket se është meritë e kockave. Sipas një eksperimenti të kryer mbi kaq-viet në laborator, rezultoni se kur gjumi është i mirë i qetë dhe i rregullt, prapa tij qëndron një mekanizëm molekular, që lidh trurin, palcën kockore dhe enët e gjakut. Në këtë rast truri lëshon një hormon që vepron mbi kockat, duke reduktuar ndjeshëm çlirimin e disa qelizave në qarkullimin e gjakut që ndikojnë në degjenerimin e tyre. Nëse ky zbulim do të konfirmohej edhe tek njeriu, mund t'i hapë rrugën terapi-ve të reja kundër sëmundjeve kardiovaskulare. Kërkimi në fjalë është publikuar në revistën shkencore Nature dhe është kryer nga institutet kombëtare mjekësore amerikane në bashkëpunim me universitetin e Harvard dhe të Bostonit. Sipas tyre, ky mekanizëm mbrojtës rregullohet nga gjumi dhe bllokohet kur është i paktë dhe jo i mirë.



Nëse jetoni jetën plotësisht, do të vdisni vetëm një herë. Por nëse frikësoheni në çdo hap, frika do të të vras ditë pas dite.

(Paulo Coelho)